

CATÁLOGO
TARIFA
2023

KOSNER

▶▶▶▶ Climatización eficiente

**Climatización
de aire**



Para cualquier consulta en relación a nuestros productos le remitimos a su distribuidor más cercano.

Los dibujos y fotografías, así como los datos e indicaciones contenidos en el presente catálogo, deben entenderse únicamente a título orientativo, reservándose Kosner el derecho de efectuar las modificaciones que considere oportunas.

¿POR QUÉ ELEGIRNOS?



Avanzada tecnología

Apuesta firme por el **I+D+i** para ofrecer las **últimas novedades tecnológicas** y así satisfacer las necesidades más exigentes de profesionales y usuarios.



Eficiencia energética

Nuestros equipos cuentan con los **máximos coeficientes** de rendimiento tanto en frío (SEER) como en calor (SCOP).



Compromiso con el medio ambiente

Nos esforzamos día a día en el desarrollo de **tecnologías “eco-friendly”** como fuerte apuesta al **cuidado de nuestro planeta**.



5 años de garantía total

La **elevada calidad** de los productos Kosner nos permite ofrecer una **garantía total de 5 años***.



Asistencia especializada

Nuestro equipo de asistencia técnica está altamente cualificado para dar una respuesta en un máximo de **48/72 horas**.

*Consulta condiciones en Kosner.es

¿Dónde encontrarnos?

La distribución de Kosner se realiza **únicamente a través del canal profesional**, ya que de esta manera nos aseguramos que nuestros sistemas de climatización son instalados por profesionales cualificados y que se realiza un correcto **asesoramiento técnico y funcional** a las personas que los van a utilizar.

Dentro del ámbito nacional, el **Grupo Saltoki** distribuye en exclusiva todos nuestros productos.

Encuentra el punto de venta más cercano en saltoki.com/centros-saltoki.

Kosner, soluciones integrales para todas las necesidades

Maximiza la eficiencia energética y el confort

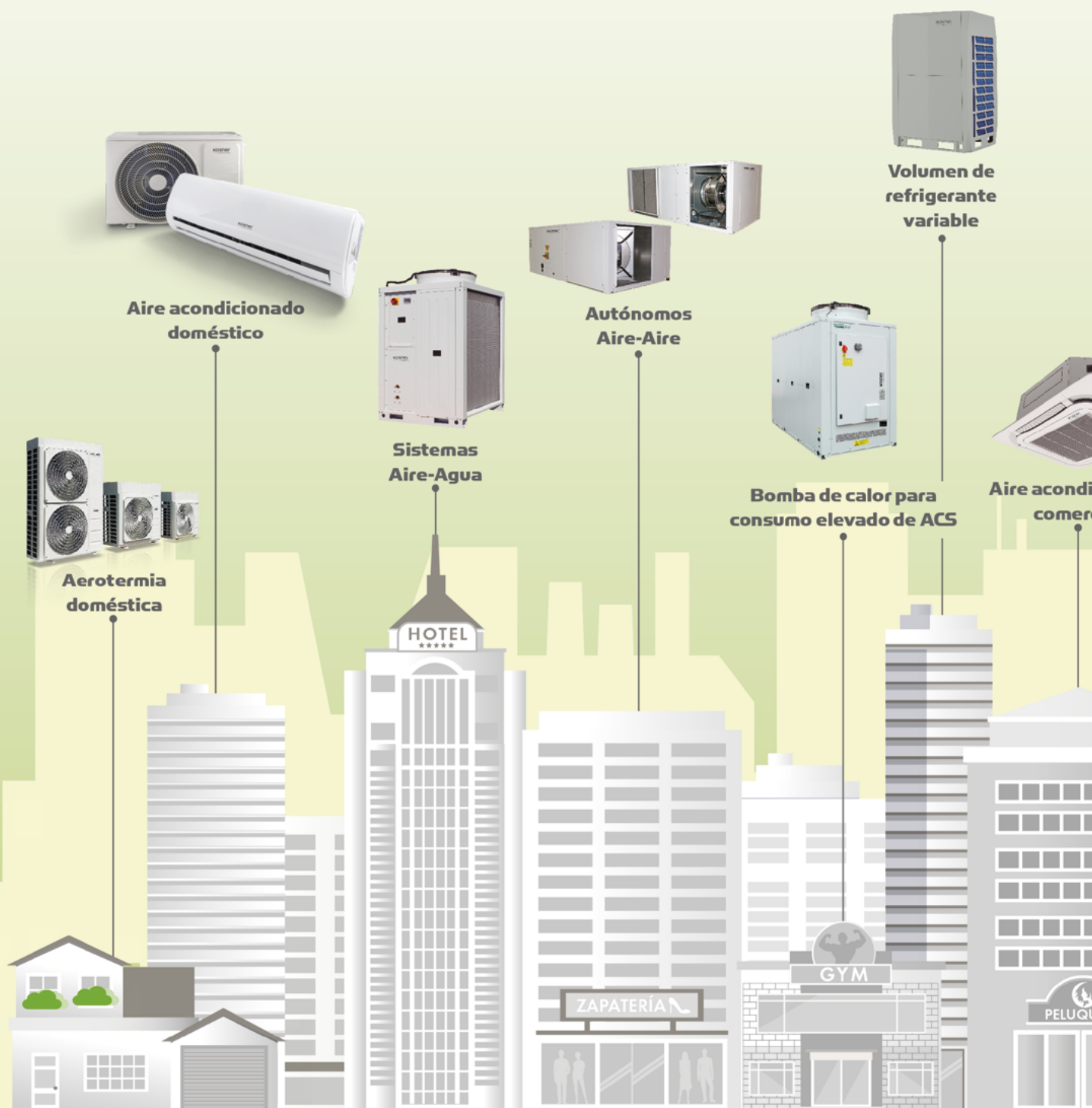

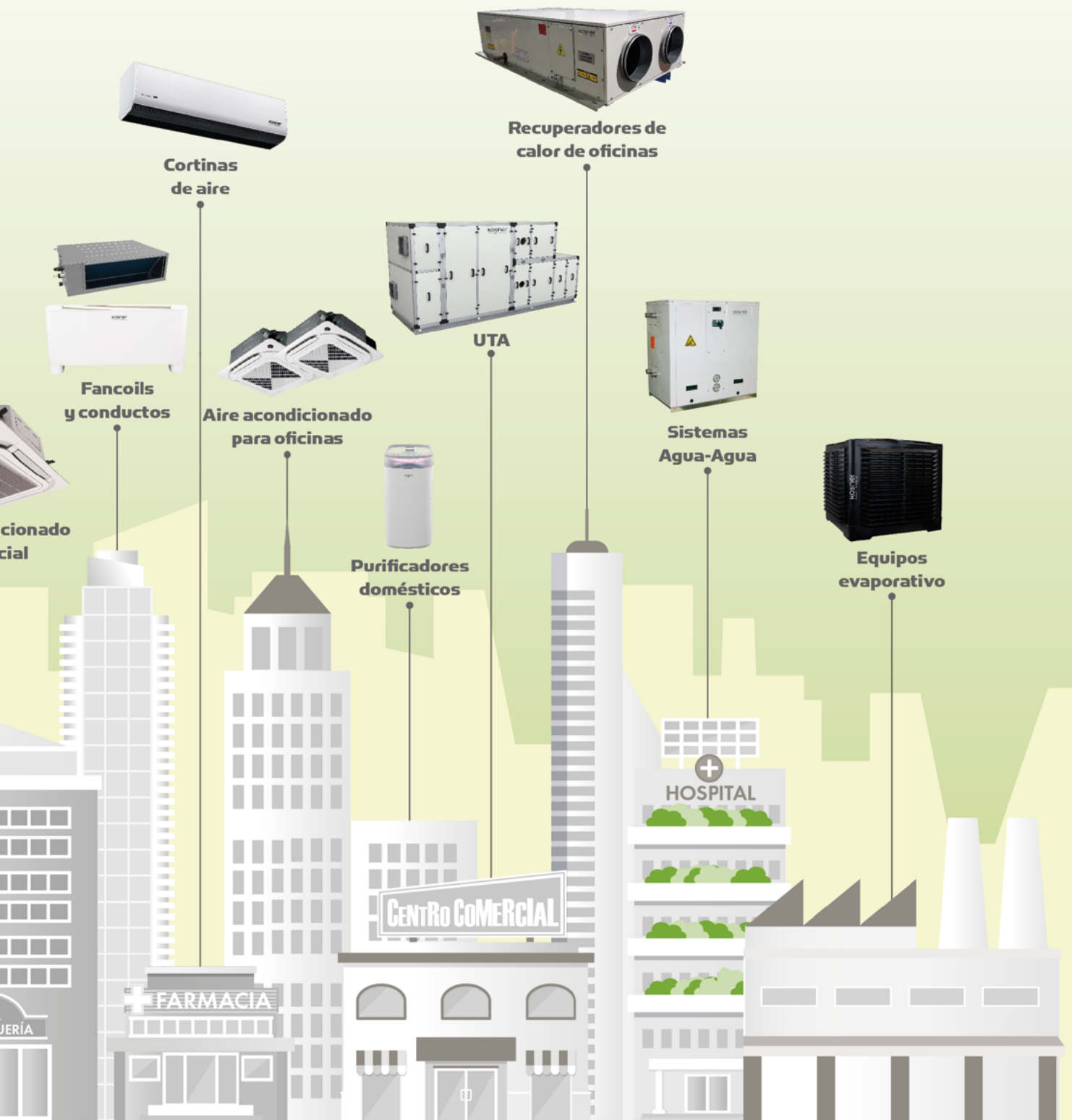

Servicio Profesional KOSNER

PREVENTA



Estudio previo y asesoramiento técnico

Tienes disponible un equipo de técnicos especializados para asesorarte en la fase de estudio y desarrollo de instalaciones.



Justificaciones

Te facilitamos las justificaciones necesarias para cumplir con la normativa vigente.



Visita con ingenieros

En reforma y obra nueva, el equipo técnico puede acompañarte para garantizar la viabilidad de la instalación.



Documentación técnica

Podrás solicitar todos los materiales sobre nuestros productos, como manuales, fichas técnicas, certificaciones, etc.



Herramientas de cálculo

Para el cálculo de instalaciones de volumen variable. Podrás disponer de ella a través del departamento técnico de Kosner, solicitándosela a tu comercial en Saltoki, o incluso podemos realizar los cálculos por ti.

POSVENTA



Soporte técnico

Nuestro equipo de atención al cliente está disponible a través de

**www.kosner.es y del teléfono
900 45 00 00**



Visita en obra

Puedes solicitarnos un técnico para que visite la obra y pueda ofrecerte apoyo y asesoramiento.



SAT

Amplia red de profesionales acreditados con un compromiso de respuesta de 48/72 horas para resolver una incidencia o realizar la puesta en marcha.

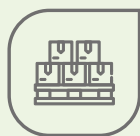

Repuestos

Gran cantidad de repuestos en stock para dar solución inmediata a cualquier problema o avería.



DESCARGA
LOS OBJETOS BIM

BIM

En Kosner estamos convencidos de la utilidad de la tecnología BIM, y por eso ponemos a tu disposición una amplia gama de herramientas de fácil uso y adaptadas a las necesidades de tus proyectos:

- Más de 850 objetos en formato REVIT.
- Familias paramétricas que incluyen todos los datos técnicos que facilitarán el cálculo y el dimensionamiento.
- Plantilla de instalaciones donde podrás utilizar la gama de producto Kosner.
- Formaciones personalizadas para usuarios REVIT.

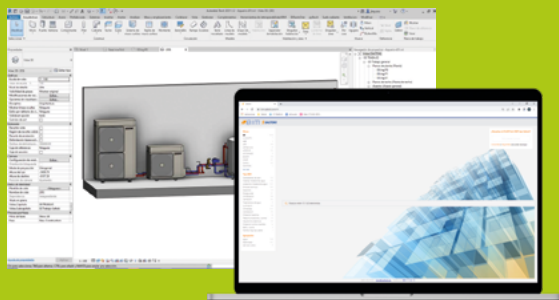

Para cualquier duda en tus proyectos, escribe a:

prescripcion@saltoki.es

ATENCIÓN PERSONALIZADA CERCA DE TI



900 45 00 00

Servicio de Asistencia Técnica Kosner,

*garantía de servicio
profesional*

El equipo de Asistencia Técnica de Kosner está formado por profesionales altamente cualificados con la mejor formación, para ofrecer a nuestros clientes el mejor servicio.

Una gestión eficaz de los avisos, unido a la amplia gama de repuestos en stock, nos permiten dar **respuesta en 48/72 horas**.

ADEMÁS, TODO EL CONTENIDO QUE NECESITAS ESTÉS DONDE ESTÉS



Toda la documentación actualizada de los productos Kosner disponible en www.kosner.es/documentacion



Encuentra todo nuestro material audiovisual disponible en nuestro canal de YouTube.



Síguenos en Facebook y entérate de las últimas novedades y curiosidades que publicamos.



AIRE SALUDABLE, SINÓNIMO DE SALUD

UNIDAD DE VENTILACIÓN RESIDENCIAL 12

KRC AURA 12

KRC MICRO REVERSUS 15

KRC REVERSUS 18

KRC UVD 21

KRC RC-TOP 24

KRC MICRO FLAT 28

KRC FLAT 31

TRATAMIENTO DE AIRE

UNIDAD DE VENTILACIÓN NO RESIDENCIAL	36	OPCIONALES RECUPERADORES DE CALOR KRC	78
KRC DPE	36	TABLAS RECUPERADORES DE CALOR KRC	84
KRC ED	44	UD. DE TRATAMIENTO DE AIRE KTA (U.T.A.)	101
KRC CRHE	48	CORTINAS DE AIRE	109
KRC HE	54	EXTRACTORES LINEALES DE CONDUCTOS	113
KRC UVR	57	REJILLAS, DIFUSORES Y CORTAFUEGOS	116
KRC EC	64		
KRC EX	70		
KRC ED	74		

TABLA DE SELECCIÓN RÁPIDA

Residencial



	Página	Alta eficiencia	Media eficiencia	Horiz.	Vertical	Versión entálpica
AURA	12	●		●		
MICRO REVERSUS	15	●			●	●
REVERSUS	18	●			●	●
UVD	21	●			●	●
RC-TOP	24	●			●	●
MICRO FLAT	28	●		●		
FLAT	31	●		●	●	●

No Residencial



	Página	Alta eficiencia	Media eficiencia	Horiz.	Vertical	Versión entálpica
DPE	36		●	●		
ED	44		●	●		
CRHE	48	●		●	●	●
HE	54	●		●		
UVR	57	●			●	●

Caudal (m³/h)

50

100

200

300

400

500

600

700

25 - 50

250

330 - 460

690

170 - 300

100 - 140

160 - 590

Caudal (m³/h)

500

1000

2000

3000

4000

5000

6000

7000

432 - 2952

360 - 2520

630 - 5250

828 - 4032

972 - 6876

AIRE/AIRE **RESIDENCIAL REGENERATIVO** CON INTERCAMBIADOR CERÁMICO

Y ALTO RENDIMIENTO DE RECUPERACIÓN DE CALOR
(DE EFICIENCIA MÍNIMA 77% A EFICIENCIA MÁXIMA 86%)

ErP COMPLIANT

UV RESIDENCIAL



VERSIÓN ELECTRÓNICA



VERSIÓN ANALÓGICA

CARACTERÍSTICAS

VERSIÓN ANALÓGICA

- Funcionamiento automático (ciclo reverso ajustable de 35 ÷ 200 seg.) o manual.
- Hasta 4 unidades con 1 control / paquete de alimentación.

VERSIÓN ELECTRÓNICA

- Tarjeta Electrónica 230V a bordo.
- Controles y visualización de estado en el frontal.
- 1 unidad maestra, hasta 8 unidades esclavas.
- 3 velocidades + AUTO (T³, H.R, sensores de luz).

OPCIONES DISPONIBLES

- Preparación para grandes proyectos.
- Kit instalación angular.

GAMA

- 2 modelos con caudal de aire máx: 24 y 50 m³/h.
- Cumplimiento ErP a efectos informativos (P<30 W).

DETALLES CONSTRUCTIVOS

CARCASA (alta resistencia, antiestática, anti UV).

- Tubo telescópico de PVC o aislado.
- Recuperador regenerativo de alta eficiencia.
- Ventilador DC brushless, bajo consumo.
- Rejilla interna de diseño, con filtro.
- Rejilla externa plegable o de diseño.

ACCESORIOS (OPCIONALES)

- Rejilla externa estética.
- Kit de instalación en ángulo.
- Variedad de colores en tapas frontales.

VENTILADOR

MODELO	NÚMERO VELOCIDADES	CAUDAL AIRE NOMINAL (m ³ /h)	CAUDAL DE AIRE EN EL CICLO (m ³ /h)	VELOCIDAD DE CAUDAL AIRE (m ³ /h)	VELOCIDAD DE CAUDAL AIRE EN EL CICLO (m ³ /h)	CAUDAL DE AIRE NOCTURNO(*)
KRC 1 AURA ANALÓGICO	2	24	18	24/12	18/9	n/a
KRC 1 AURA ELECTRÓNICO	3	24	18	24/12/8	18/9/6	5
KRC 2 AURA ANALÓGICO	2	50	38	50/25	38/20	n/a
KRC 2 AURA ELECTRÓNICO	3	50	38	50/25/15	38/20/12	10

*Función SLEEP

RECUPERADORES DE CALOR KRC AURA

DATOS ERP ECODISEÑO KRC 1 AURA

UNIDAD		CONTROL MANUAL	CONTROL MANUAL VERSIÓN
		VERSIÓN ANALÓGICA	ELECTRÓNICA+REGULADOR HR
Consumo Energía Específica CEE kWh/(m ² ·a)	FRÍO	-70,0	-78,6
	TEMPLADO	-34,9	-41,3
	CÁLIDO	-12,2	-17,3
Clase energética CEE		A	A
Tipo declarado		UVR-Bidireccional	UVR-Bidireccional
Tipo de impulsión instalado		Variador de velocidad	Variador de velocidad
Sistema de recuperación de calor		Regenerativo	Regenerativo
Eficiencia térmica de recuperación	%	79	79
Caudal aire máximo	m ³ /h	18	18
Pot. eléctrica absorbida con caudal aire máx.	W	2	2
Nivel potencia sonora	(L _{wa})(dB)	39	39
Caudal aire nominal	m ³ /h	18	18
Diferencia presión nominal	W	0	0
Potencia de entrada específica PEE	W/(m ³ /h)	0,222	0,222
Factor control CTRL		1	0,65
Índices de mezcla	%	5	5
Estanqueidad al aire exterior	m ³ /h	2	2
Consumo anual de electricidad (CEA)	kWh/a	741	339
Calefacción anual ahorrada (AAC) para cada tipo de clima	kWh/a	8.278 (Frío)	8.736 (Frío)
		4.231 (Templado)	4.465 (Templado)
		1.913 (Cálido)	2.019 (Cálido)
CÓDIGO		4151000341	4151000345

DATOS ERP ECODISEÑO KRC 2 AURA

UNIDAD		CONTROL MANUAL	CONTROL MANUAL VERSIÓN
		VERSIÓN ANALÓGICA	ELECTRÓNICA+REGULADOR HR
Consumo Energía Específica CEE kWh/(m ² ·a)	FRÍO	-71,1	-78,8
	TEMPLADO	-36,6	-41,8
	CÁLIDO	-14,2	-18,1
Clase energética CEE		A	A
Tipo declarado		UVR-Bidireccional	UVR-Bidireccional
Tipo de impulsión instalado		Variador de velocidad	Variador de velocidad
Sistema de recuperación de calor		Regenerativo	Regenerativo
Eficiencia térmica de recuperación	%	77	77
Caudal aire máximo	m ³ /h	37,8	37,8
Pot. eléctrica absorbida con caudal aire máx.	W	2,8	2,8
Nivel potencia sonora	(L _{wa})(dB)	44	44
Caudal aire nominal	m ³ /h	37,8	37,8
Diferencia presión nominal	Pa	0	0
Potencia de entrada específica PEE	W/(m ³ /h)	0,147	0,147
Factor control CTRL		1	0,65
Índices de mezcla	%	4	4
Estanqueidad al aire exterior	m ³ /h	3	3
Consumo anual de electricidad (CEA)	kWh/a	506	240
Calefacción anual ahorrada (AAC) para cada tipo de clima	kWh/a	8.153 (Frío)	8.654 (Frío)
		4.167 (Templado)	4.424 (Templado)
		1.884 (Cálido)	2.000 (Cálido)
CÓDIGO		4151000342	4151000346

INTERCAMBIADOR DE CALOR SEGÚN UNE EN 13141-8

TEMPERATURA INTERIOR 20°C - HUMEDAD INTERIOR 28% - TEMPERATURA EXTERIOR 7°C - HUMEDAD EXTERIOR 72%

	KRC 1 AURA ANALÓGICO	KRC 1 AURA ELECTRÓNICO	KRC 2 AURA ANALÓGICO	KRC 2 AURA ELECTRÓNICO
Eficiencia de recuperación (%)	79	79	77	77

FILTRO

	KRC 1 AURA ANALÓGICO	KRC 1 AURA ELECTRÓNICO	KRC 2 AURA ANALÓGICO	KRC 2 AURA ELECTRÓNICO
Clase de filtración	G3	G3	G3	G3

DATOS ACÚSTICOS (SEGÚN UNE EN 3741) A DIFERENTES VELOCIDADES

	KRC 1 AURA ANALÓGICO	KRC 1 AURA ELECTRÓNICO	KRC 2 AURA ANALÓGICO	KRC 2 AURA ELECTRÓNICO
Potencia sonora L_w dB(A)	39/37	39/37/34	44/38	44/38/29
Presión sonora a 1 metro dB(A)	28/26	28/26/23	32/26	32/26/18

DATOS ELÉCTRICOS

	ALIMENTACIÓN 230V-1F-50 Hz			
	KRC 1 AURA ANALÓGICO	KRC 1 AURA ELECTRÓNICO	KRC 2 AURA ANALÓGICO	KRC 2 AURA ELECTRÓNICO
Potencia absorbida (W)	2	2	2,8	2,8
Clase de aislamiento (IP)	x4	x4	x4	x4

DIMENSIONES DE LA UNIDAD (mm)

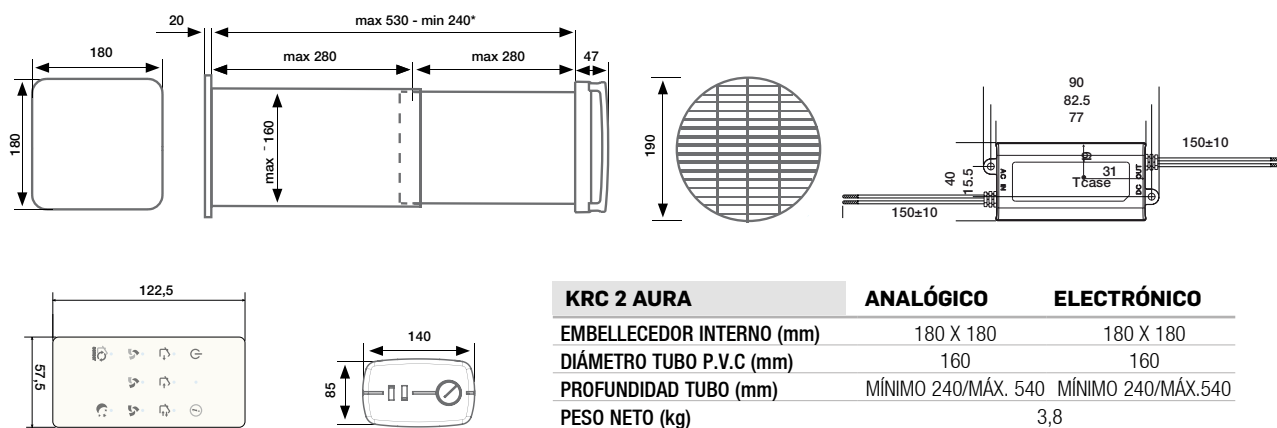
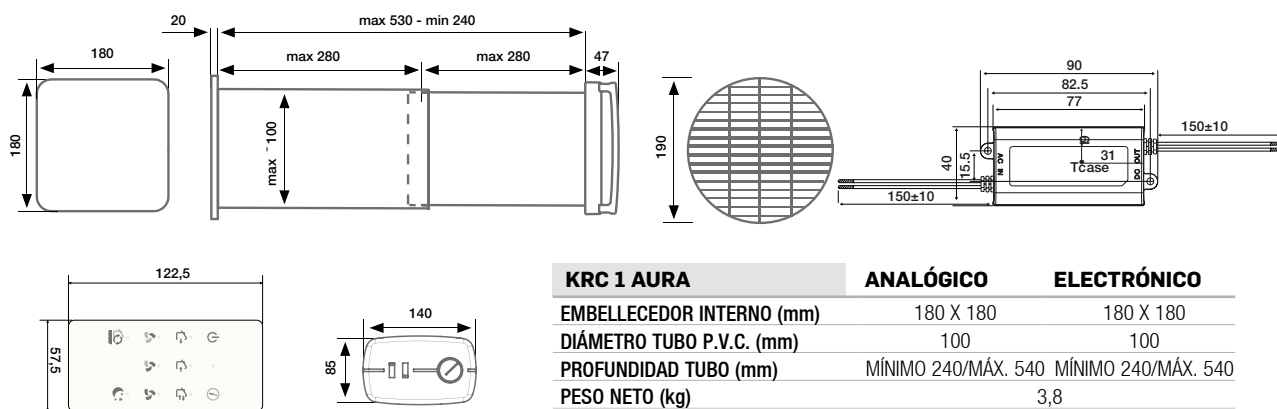

AIRE/AIRE VERTICAL **FLUJOS PARALELOS** (A CONTRACORRIENTE)

Y ALTO RENDIMIENTO DE RECUPERACIÓN DE CALOR
(DE EFICIENCIA MÍNIMA 71% A EFICIENCIA MÁXIMA 92%)



MANDO DE SERIE
EVO-PH



ErP COMPLIANT

UV RESIDENCIAL

CARACTERÍSTICAS

CONFIGURACIÓN E INSTALACIÓN

- Vertical: instalación de pared.
- Distribución mediante conductos de aire.

INTERCAMBIADOR DE CALOR

- Intercambiador de calor de aluminio con certificado EUROVENT.
- Anti-hielo automático.

VENTILADORES

- Ventiladores EC de alta eficiencia.
- FILTROS – Clasificados según ISO 16890.
- Filtros ePM10 50% (G4) extracción / ePM1 70% (F7) impulsión.
- Alerta de filtros sucios: por presostatos diferenciales.

GAMA

- 2 modelos: con y sin núcleo entálpico.
- Caudal máximo 250 m³/h.
- Incluido control EVO-PH de serie.
- Bypass total automático (free-cooling).
- Disponible versión con Intercambiador de calor entálpico (A consultar).

DETALLES CONSTRUCTIVOS

- Carcasa autoportante compuesta por paneles sándwich de chapa gris plastificada con núcleo aislante de espuma de poliuretano inyectado, espesor 25 mm y densidad 42 kg/m³.
- Conexiones de impulsión y extracción habilitadas en parte superior de la máquina.

ACCESORIOS (OPCIONALES)

- Control EVO-PH IP.
- Control EVO-PH IP/RS 485.
- Filtros ePM10 50% (G4) y ePM1 70% (F7).
- Postratamiento por batería de agua o resistencia eléctrica en conducto.

DATOS ERP ECODISEÑO KRC MICRO REVERSUS

MODELO	KRC MICRO REVERSUS BP EVO-PH SV		KRC MICRO REVERSUS ENT BP EVO-PH SV	
		Frío	-72,2	
Consumo Energía Específica CEE kWh/(m ² -a)	Templado	-35,2		-32,9
	Cálido	-11,4		-10,3
Clase energética CEE		A		B
Tipo declarado		UVR-UVB		UVR-UVB
Tipo de impulsión instalado		Velocidad variable		Velocidad variable
Sistema de recuperación de calor		Recuperativo		Recuperativo
Eficiencia térmica de recuperación	%	84,5		77,5
Caudal aire máximo	m ³ /s - m ³ /h	0,064 - 230		0,061 - 219
Pot. eléctrica absorbida con caudal aire máx.	W	98		98
Nivel potencia sonora	(L _{wa})(dB)	57		57
Caudal de aire de referencia	m ³ /s - m ³ /h	0,045 - 162		0,042 - 151
Diferencia de presión de referencia	Pa	50		50
Potencia de entrada específica PEE	W/(m ³ /h)	0,305		0,312
Factor control CTRL		0,95 (Temporizador)		0,95 (Temporizador)
Tasas de fugas internas/externas	%	10,6/5,6		9,8/4,6
Consumo anual de electricidad (CEA)	kWh/a	390		398
Calefacción anual ahorrada (AAC) para cada tipo de clima	kWh/a	2.000 (Frío)		1.910 (Frío)
		8.670 (Templado)		8.250 (Templado)
		4.430 (Cálido)		4.220 (Cálido)
Peso neto	kg	35,6		35,6

RECUPERADOR DE CALOR KRC MICRO REVERSUS CON CONTROL ELECTRÓNICO

CÓDIGO	DESCRIPCIÓN	TABLA DE SELECCIÓN SEGÚN CAUDAL AIRE/PRESIÓN DISPONIBLE(*)	
		CAUDAL NOMINAL (m ³ /h)-PRESIÓN (Pa)	CAUDAL MÁXIMO (m ³ /h)-PRESIÓN (Pa)
4151000085	KRC MICRO REVERSUS	160 m ³ /h a 50 Pa	255 m ³ /h a 40 Pa
4151000086	KRC MICRO REVERSUS ENT	150 m ³ /h a 50 Pa	245 m ³ /h a 40 Pa

*Caudal y presión con filtros limpios.

TEST FUGAS SEGÚN UNE EN 13141-7

FUGAS	CONDICIONES DE ENSAYO	KRC MICRO REVERSUS/ENT
EXTERNO	PRESIÓN POSITIVA 250 Pa	A2
EXTERNO	PRESIÓN NEGATIVA 250 Pa	A2
INTERNO	DIFERENCIAL DE PRESIÓN 100 Pa	A3

DATOS ELÉCTRICOS

MODELO	VENTILADOR				UNIDAD REVERSUS	
	POTENCIA (*) (W)	ALIMENTACIÓN	CORRIENTE MÁXIMA (A)	CLASE DE AISLAMIENTO	ALIMENTACIÓN	CORRIENTE MÁXIMA (A)
KRC MICRO REVERSUS/ENT	2 x 50	230V, 50/60 Hz 1F	2 x 0,46	IP44 CLASE A	230V, 50/60 Hz 1F	1,1

*Datos del ventilador, consulte el gráfico de la potencia absorbida total de la máquina en el punto de servicio.

RECUPERADORES DE CALOR KRC MICRO REVERSUS

NIVEL SONORO SEGÚN UNE EN ISO 3747 - CLASE 3

KRC MICRO REVERSUS/ENT	NIVEL SONORO EFECTIVO (dB)							L _w dB(A)
	125 Hz	250 Hz	500 Hz	1000 Hz	2000 Hz	4000 Hz	8000 Hz	
MÁXIMO	56,2	62,4	59,7	53,6	44,7	43	45	60,1
EFFECTIVO	54,3	60,5	53,3	51,2	42,1	39,6	44,6	56,5
NIVEL SONORO EN LOS CONDUCTOS (dB)								
MÁXIMO	60,7	68,6	69,4	61,2	58,2	57,1	57,8	69,3
EFFECTIVO	56,1	65,2	57,7	54,5	48,3	47,5	48,6	61

DIMENSIONES DE LA UNIDAD (mm)

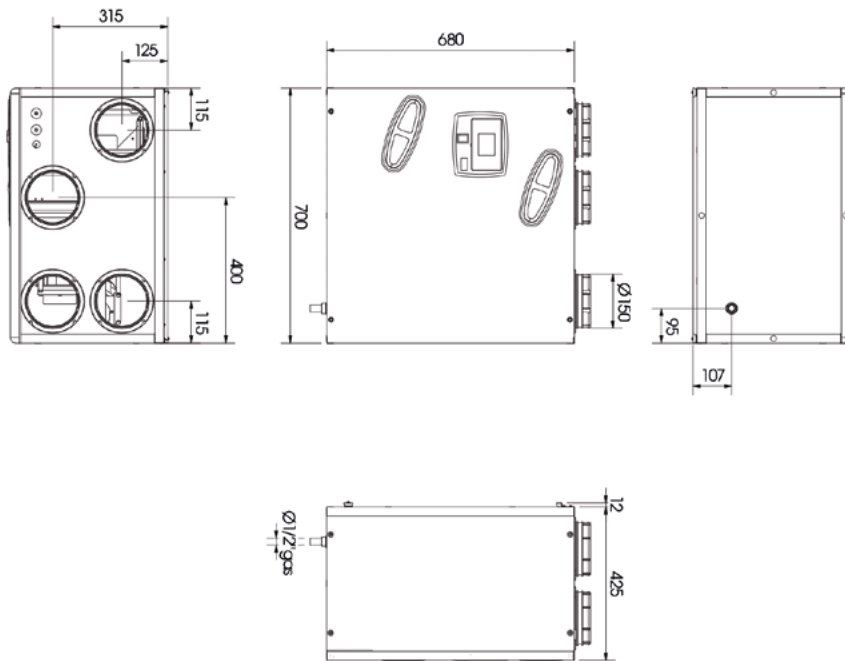

CONFIGURACIÓN DE CONEXIONES



AIRE/AIRE VERTICAL **FLUJOS PARALELOS** (A CONTRACORRIENTE)

Y ALTO RENDIMIENTO DE RECUPERACIÓN DE CALOR
(DE EFICIENCIA MÍNIMA 80% A EFICIENCIA MÁXIMA 97%)

ErP COMPLIANT

UV RESIDENCIAL



MANDO DE SERIE
EVO-PH



CARACTERÍSTICAS

CONFIGURACIÓN E INSTALACIÓN

- Vertical: instalación de pared.
- Distribución mediante conductos de aire.

INTERCAMBIADOR DE CALOR

- Intercambiador de calor de poliestireno de alta eficiencia.
- Anti-hielo automático.

VENTILADORES

- Ventiladores EC de alta eficiencia.
- FILTROS – Clasificados según ISO 16890.
- Filtros ePM10 50% (G4) extracción / ePM1 70% (F7) impulsión.
- Alerta de filtros sucios: por presostatos diferenciales.

GAMA

- 2 modelos con caudal de aire: 330 y 460 m³/h.
- Incluido control EVO-PH de serie.
- Bypass total automático (free-cooling).
- Disponible versión con Intercambiador de calor entálpico (A consultar).

DETALLES CONSTRUCTIVOS

- Carcasa autoportante compuesta por paneles sándwich de chapa gris plastificada con núcleo aislante de espuma de poliuretano inyectado, espesor 25 mm y densidad 42 kg/m³.
- Marco interno de PPE 100% reciclable.
- Conexiones de impulsión y extracción habilitadas en parte superior e inferior de la máquina.

ACCESORIOS (OPCIONALES)

- Control EVO-PH IP.
- Control EVO-PH IP/RS 485.
- Filtros ePM1 70% (F7) y ePM1 80% (F9).
- Postratamiento por batería de agua o resistencia eléctrica de conducto.

RECUPERADORES DE CALOR KRC REVERSUS

DATOS ERP ECODISEÑO KRC REVERSUS

MODELO	KRC 1 REVERSUS BP EVO-PH SV		KRC 2 REVERSUS BP EVO-PH SV	
		Frío	-73,4	
Consumo Energía Específica CEE kWh/(m ² -a)	Templado	-35,9		-31,4
	Cálido	-11,9		-7,8
		A		B
Clase energética CEE				
Tipo declarado		UVR-Bidireccional		UVR-Bidireccional
Tipo de impulsión instalado		Velocidad variable		Velocidad variable
Sistema de recuperación de calor		Recuperativo		Recuperativo
Eficiencia térmica de recuperación	%	86,1		83,1
Caudal aire máximo	m ³ /s - m ³ /h	0,089 - 320		0,126 - 454
Pot. eléctrica absorbida con caudal aire máx.	W	170		340
Nivel potencia sonora	(L _{wa})(dB)	47		55
Caudal de aire de referencia	m ³ /s - m ³ /h	0,062 - 223		0,088 - 317
Diferencia de presión de referencia	Pa	50		50
Potencia de entrada específica PEE	W/(m ³ /h)	0,297		0,344
Factor control CTRL		0,95 (Temporizador)		0,95 (Temporizador)
Tasas de fugas internas/externas	%	4,0/4,0		2,8/2,8
Consumo anual de electricidad (CEA)	kWh/a	381		527
Calefacción anual ahorrada (AAC) para cada tipo de clima	kWh/a	8.764 (Frío)		8.586 (Frío)
		4.480 (Templado)		4.389 (Templado)
		2.026 (Cálido)		1.985 (Cálido)
Peso neto	kg	43		45

RECUPERADOR DE CALOR KRC REVERSUS CON CONTROL ELECTRÓNICO

CÓDIGO	DESCRIPCIÓN	TABLA DE SELECCIÓN SEGÚN CAUDAL AIRE/PRESIÓN DISPONIBLE(*)	
		CAUDAL NOMINAL (m ³ /h)-PRESIÓN (Pa)	CAUDAL MÁXIMO (m ³ /h)-PRESIÓN (Pa)
4151000351	KRC 1 REVERSUS	226,8 m ³ /h a 50 Pa	320 m ³ /h a 40 Pa
4151000352	KRC 2 REVERSUS	317 m ³ /h a 50 Pa	454 m ³ /h a 40 Pa

*Caudal y presión con filtros limpios.

TEST FUGAS SEGÚN UNE EN 13141-7

FUGAS	CONDICIONES DE ENSAYO	KRC 1 REVERSUS	KRC 2 REVERSUS
EXTERNO	PRESIÓN POSITIVA 250 Pa	A1	A2
EXTERNO	PRESIÓN NEGATIVA 250 Pa	A1	A2
INTERNO	DIFERENCIAL DE PRESIÓN 100 Pa	A1	A2

DATOS ELÉCTRICOS

MODELO	VENTILADOR			UNIDAD REVERSUS		
	POTENCIA (*) (W)	ALIMENTACIÓN	CORRIENTE MÁXIMA (A)	CLASE DE AISLAMIENTO	ALIMENTACIÓN	CORRIENTE MÁXIMA (A)
KRC 1 REVERSUS	2 x 85	230V, 50/60 Hz 1F	2 x 0,75	IP54 CLASE A	230V, 50/60 Hz 1F	1,6
KRC 2 REVERSUS	2 x 170	230V, 50/60 Hz 1F	2 x 1,65	IP54 CLASE A	230V, 50/60 Hz 1F	3,5

*Datos del ventilador, consulte el gráfico de la potencia absorbida total de la máquina en el punto de servicio.

NIVEL SONORO SEGÚN UNE EN ISO 3747 - CLASE 3

KRC 1 REVERSUS		NIVEL SONORO EFECTIVO (dB)						
	125 Hz	250 Hz	500 Hz	1000 Hz	2000 Hz	4000 Hz	8000 Hz	L _w dB(A)
MÁXIMO	59,4	65,6	64,0	55,3	50,1	45,5	49,4	63,7
EFFECTIVO	54,2	61,0	54,7	46,9	41,1	35,9	39,3	56,0
		NIVEL SONORO EN LOS CONDUCTOS (dB)						
MÁXIMO	52,6	66,2	63,8	56,1	53,5	53,1	63,7	66,5
EFFECTIVO	47,7	60,7	56,7	47,4	43,7	42,4	46,7	57,2

KRC 2 REVERSUS		NIVEL SONORO EFECTIVO (dB)						
	125 Hz	250 Hz	500 Hz	1000 Hz	2000 Hz	4000 Hz	8000 Hz	L _w dB(A)
MÁXIMO	59,2	59,2	66,8	59,8	59,0	49,1	37,6	66,5
EFFECTIVO	51,3	59,4	56,9	51,9	50,5	39,5	28,1	58,5
		NIVEL SONORO EN LOS CONDUCTOS (dB)						
MÁXIMO	61,5	63,4	69,8	65,9	64,3	56,8	50,8	71,0
EFFECTIVO	54,1	60,1	60,8	57,1	56,4	48,3	42,1	62,8

DIMENSIONES DE LA UNIDAD (mm)

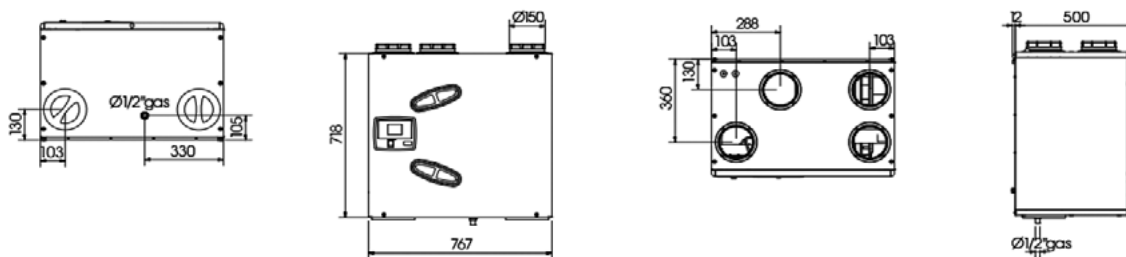

CONFIGURACIÓN DE CONEXIONES

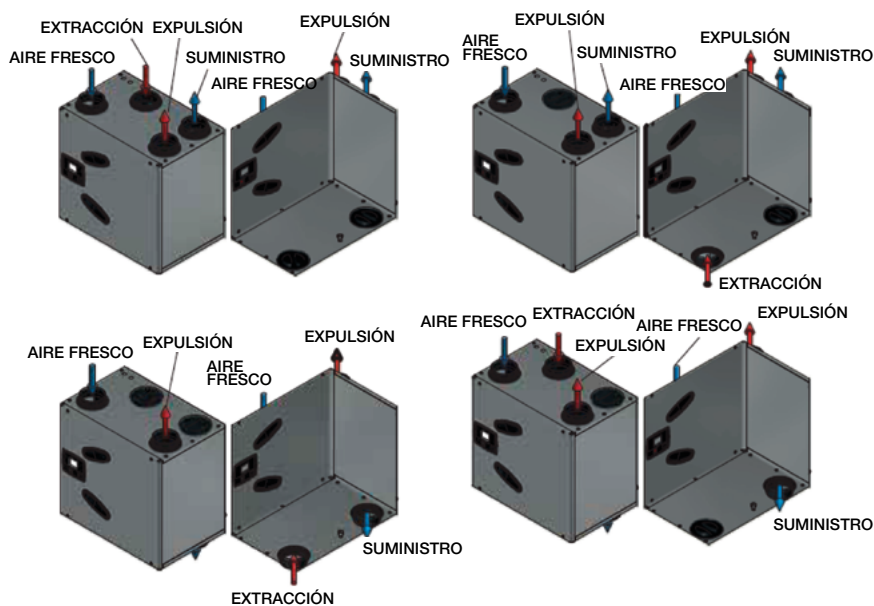

AIRE/AIRE VERTICAL **FLUJOS PARALELOS** Y ALTO RENDIMIENTO (A CONTRACORRIENTE)

(DE EFICIENCIA MÍNIMA 85% A EFICIENCIA MÁXIMA 95%)



MANDO DE SERIE
EVO-PH

ErP COMPLIANT

UV RESIDENCIAL

CARACTERÍSTICAS

CONFIGURACIÓN E INSTALACIÓN

- Vertical: pared.
- Conexiones superiores.

INTERCAMBIADOR DE CALOR

- A contracorriente de aluminio de alta eficiencia.
- Anti-hielo automático.
- By-pass TOTAL automático.

VENTILADORES

- Ventiladores EC de alta eficiencia.

FILTROS – Clasificados según ISO 16890

- Filtros ePM10 50% (M5) extracción / ePM1 70% (F7) impulsión.
- Alerta de filtros sucios: por presostatos diferenciales.

GAMA

- Un modelo con flujo de aire de 690 m³/h.
- Incluido control EVO-PH de serie.
- Disponible versión con Intercambiador de calor entálpico (A consultar).

DETALLES CONSTRUCTIVOS

- Estructura autoportante formada por paneles exteriores e interiores de Aluzinc®, tipo sándwich con aislamiento de espuma de poliuretano inyectado, espesor 36 mm y densidad 42 kg/m³.
- Conexiones fijas no intercambiables.

ACCESORIOS (OPCIONALES)

- Control EVO-PH IP.
- Control EVO-PH IP/RS 485.
- Filtros ePM1 70% (F7) y ePM1 80% (F9).
- Postratamiento por batería de agua o resistencia eléctrica de conducto.
- Cualquier posibilidad de control y regulación.

DATOS ERP ECODISEÑO KRC UVD

MODELO	KRC 1 UVD BP EVO-PH SV	
Consumo Energía Específica CEE kWh/(m ² -a)	Frío	-72,1
	Templado	-35,6
	Cálido	-12,1
Clase energética CEE		A
Tipo de unidad instalada		Velocidad variable
Tipo de sistema de recuperación de calor		Recuperativo
Eficiencia térmica de recuperación	%	82,7
Caudal aire máximo	m ³ /s - m ³ /h	0,19 - 684
Pot. eléctrica absorbida con caudal aire máx.	W	340
Nivel potencia sonora	(L _{WA})(dB)	61
Caudal de aire de referencia	m ³ /s - m ³ /h	0,135 - 486
Diferencia de presión de referencia	Pa	50
Potencia de entrada específica PEE	W/(m ³ /h)	0,273
Factor control CTRL		0,95
Tipología control		Temporizador
Tasas máximas de fugas internas/externas declaradas	%	5,2 / 2,5
Velocidad de mezcla de unidades de ventilación	%	n/a
Consumo anual de electricidad (CEA)	kWh/a	350
Calefacción anual ahorrada (AAC) para cada tipo de clima	kWh/a	8.850 (Frío)
		4.370 (Templado)
		1.980 (Cálido)
Peso neto	kg	85

RECUPERADOR DE CALOR KRC UVD CON CONTROL ELECTRÓNICO

CÓDIGO	DESCRIPCIÓN	TABLA DE SELECCIÓN SEGÚN CAUDAL AIRE/PRESIÓN DISPONIBLE(*)	
		CAUDAL NOMINAL (m ³ /h)-PRESIÓN (Pa)	CAUDAL MÁXIMO (m ³ /h)-PRESIÓN (Pa)
4151000361	KRC 1 UVD	486 m ³ /h a 50 Pa	684 m ³ /h a 30 Pa

*Caudal y presión con filtros limpios.

TEST FUGAS SEGÚN UNE EN 13141-7

FUGAS	CONDICIONES DE ENSAYO	KRC 1 UVD
EXTERNO	PRESIÓN POSITIVA 250 Pa	A1
EXTERNO	PRESIÓN NEGATIVA 250 Pa	A1
INTERNO	DIFERENCIAL DE PRESIÓN 100 Pa	A2

DATOS ELÉCTRICOS

MODELO	VENTILADOR				UNIDAD UVD	
	POTENCIA (*) (W)	ALIMENTACIÓN	CORRIENTE MÁXIMA (A)	CLASE DE AISLAMIENTO	ALIMENTACIÓN	CORRIENTE MÁXIMA (A)
KRC 1 UVD	2 x 170	230V, 50/60 Hz 1F	2 x 1,5	IP54	230V, 50/60 Hz 1F	3,2

*Datos del ventilador, consulte el gráfico de la potencia absorbida total de la máquina en el punto de servicio.

NIVEL SONORO SEGÚN UNE EN ISO 3747 - CLASE 3

KRC 1 UVD		NIVEL SONORO EFECTIVO (dB)						
	125 Hz	250 Hz	500 Hz	1000 Hz	2000 Hz	4000 Hz	8000 Hz	L _w dB(A)
MÁXIMO	60,7	67,9	65,0	57,5	50,8	45,8	48,7	65,1
EFECTIVO	58,4	65,3	60,2	52,5	44,9	37,8	42,2	60,9
		NIVEL SONORO EN LOS CONDUCTOS (dB)						
MÁXIMO	66,3	70,4	79,5	66,2	64,1	59,1	64,1	77,4
EFECTIVO	62,0	67,6	64,1	60,5	56,2	50,6	57,5	66,4

DIMENSIONES DE LA UNIDAD (mm)

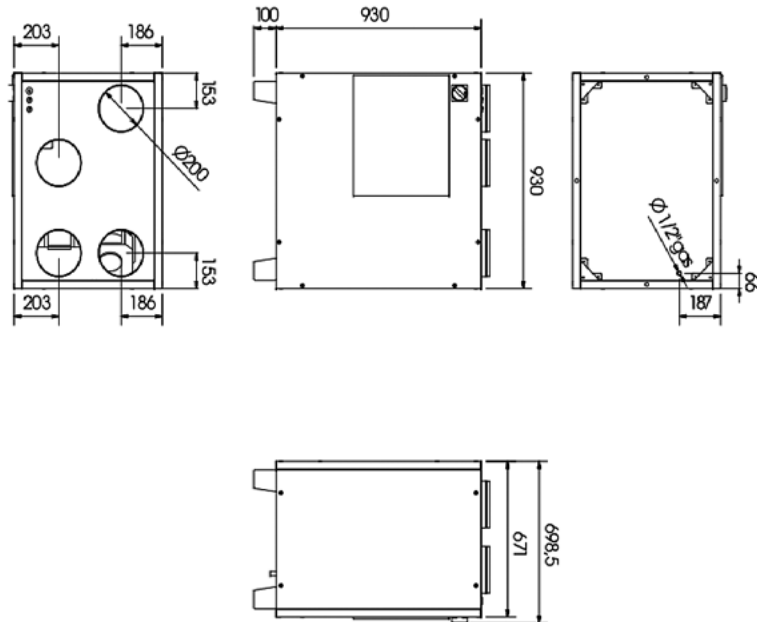

AIRE/AIRE VERTICAL **FLUJOS PARALELOS** (A CONTRACORRIENTE)

Y ALTO RENDIMIENTO DE RECUPERACIÓN DE CALOR
(DE EFICIENCIA MÍNIMA 77% A EFICIENCIA MÁXIMA 93%)



MANDO DE SERIE
EVO-PH



ErP COMPLIANT

UV RESIDENCIAL

CARACTERÍSTICAS

CONFIGURACIÓN E INSTALACIÓN

- Vertical: instalación de pared.
- Distribución mediante conductos de aire.

INTERCAMBIADOR DE CALOR

- Intercambiador de calor de PVC de alta eficacia (RC-TOP 1) y aluminio con certificado EUROVENT (RC-TOP 2).
- Anti-hielo automático.

VENTILADORES

- Ventiladores EC de alta eficiencia.
- FILTROS – Clasificados según ISO 16890.
- Filtros ePM10 50% (G4) extracción / impulsión.
- Alerta de filtros sucios: por presostatos diferenciales.

GAMA

- 2 modelos con caudal de aire 170 y 300 m³/h.
- Incluido control EVO-PH de serie.
- Bypass total automático (free-cooling).
- Disponible versión con Intercambiador de calor entálpico (A consultar).

DETALLES CONSTRUCTIVOS

- Carcasa autoportante compuesta por paneles sándwich con núcleo aislante de espuma de poliuretano inyectado, espesor 22 mm y densidad 42 kg/m³.
- Conexiones de impulsión y extracción alineadas y habilitadas en parte superior de la máquina.
- Bajo perfil:
RC-TOP1: 253 mm
RC-TOP2: 273 mm

ACCESORIOS (OPCIONALES)

- Control EVO-PH IP.
- Control EVO-PH IP/RS 485.
- Filtros ePM10 50% (G4) y ePM1 70% (F7).
- Postratamiento por batería de agua o resistencia eléctrica en conducto.

DATOS ERP ECODISEÑO KRC RC-TOP

MODELO		KRC 1 RC-TOP BP EVO-PH SV	KRC 2 RC-TOP BP EVO-PH SV
Consumo Energía Específica CEE kWh/(m ² ·a)	Frío	-71,4	-57,8
	Templado	-34,7	-26,9
	Cálido	-11	-6,6
Clase energética CEE		A	B
Tipo declarado		UVR-UVB	UVR-UVB
Tipo de impulsión instalado		Velocidad variable	Velocidad variable
Sistema de recuperación de calor		Recuperativo	Recuperativo
Eficiencia térmica de recuperación	%	83,6	82
Caudal aire máximo	m ³ /s - m ³ /h	0,041 - 147,6	0,078 - 280,8
Pot. eléctrica absorbida con caudal aire máx.	W	84	165
Nivel potencia sonora	(L _{WA})(dB)	54	56
Caudal de aire de referencia	m ³ /s - m ³ /h	0,029 - 104,4	0,054 - 194,4
Diferencia de presión de referencia	Pa	50	50
Potencia de entrada específica PEE	W/(m ³ /h)	0,32	0,375
Factor control CTRL		0,95 (Temporizador)	0,95 (Temporizador)
Tasas de fugas internas/externas	%	14,1/15,8	5,7/4,2
Consumo anual de electricidad (CEA)	kWh/a	400	470
Calefacción anual ahorrada (AAC) para cada tipo de clima	kWh/a	8.620 (Frío)	7.430 (Frío)
		4.400 (Templado)	3.800 (Templado)
		1.990 (Cálido)	1.720 (Cálido)
Peso neto	kg	27	46

RECUPERADOR DE CALOR KRC RC-TOP CON CONTROL ELECTRÓNICO

CÓDIGO	DESCRIPCIÓN	TABLA DE SELECCIÓN SEGÚN CAUDAL AIRE/PRESIÓN DISPONIBLE(*)	
		CAUDAL NOMINAL (m ³ /h)-PRESIÓN (Pa)	CAUDAL MÁXIMO (m ³ /h)-PRESIÓN (Pa)
4151000092	KRC 1 RC-TOP	108 m ³ /h a 50 Pa	170 m ³ /h a 50 Pa
4151000093	KRC 2 RC-TOP	192 m ³ /h a 50 Pa	303 m ³ /h a 50 Pa

*Caudal y presión con filtros limpios.

TEST FUGAS SEGÚN UNE EN 13141-7

FUGAS	CONDICIONES DE ENSAYO	KRC 1 RC-TOP	KRC 2 RC-TOP
EXTERNO	PRESIÓN POSITIVA 250 Pa	A3	A2
EXTERNO	PRESIÓN NEGATIVA 250 Pa	A3	A2
INTERNO	DIFERENCIAL DE PRESIÓN 100 Pa	A3	A2

DATOS ELÉCTRICOS

MODELO	VENTILADOR				UNIDAD KRC RC-TOP	
	POTENCIA (*) (W)	ALIMENTACIÓN	CORRIENTE MÁXIMA (A)	CLASE DE AISLAMIENTO	ALIMENTACIÓN	CORRIENTE MÁXIMA (A)
KRC 1 RC-TOP	2 x 50	230V, 50/60 Hz 1F	2 x 0,46	IP54 CLASE B	230V, 50/60 Hz 1F	1
KRC 2 RC-TOP	2 x 85	230V, 50/60 Hz 1F	2 x 0,75	IP54 CLASE B	230V, 50/60 Hz 1F	1,6

*Datos del ventilador, consulte el gráfico de la potencia absorbida total de la máquina en el punto de servicio.

NIVEL SONORO SEGÚN UNE EN ISO 3747 - CLASE 3

KRC 1 RC-TOP	NIVEL SONORO EFECTIVO (dB)							
	125 Hz	250 Hz	500 Hz	1.000 Hz	2.000 Hz	4.000 Hz	8.000 Hz	L _w dB(A)
MÁXIMO	57,7	63	56,6	47,8	41,8	36,2	39,2	57,8
EFFECTIVO	53,4	59,7	53,4	44,6	36,1	32,1	36,9	54,4
NIVEL SONORO EN LOS CONDUCTOS (dB)								
MÁXIMO	61,2	67,4	73,4	60,4	54,3	54,6	58,2	71,3
EFFECTIVO	60,2	66,4	67	56,6	48,7	48,6	49,7	65,7

KRC 2 RC-TOP	NIVEL SONORO EFECTIVO (dB)							
	125 Hz	250 Hz	500 Hz	1.000 Hz	2.000 Hz	4.000 Hz	8.000 Hz	L _w dB(A)
MÁXIMO	59,7	65,8	62,1	46,3	44,5	39,2	41,8	61,5
EFFECTIVO	55,8	63,9	47,8	39,9	35,4	32	39,7	56
NIVEL SONORO EN LOS CONDUCTOS (dB)								
MÁXIMO	59	70,1	69,6	58	58,5	54,5	65,1	70,1
EFFECTIVO	55	70,4	62	48,6	48,6	44	49,4	64

DIMENSIONES DE LA UNIDAD (mm)

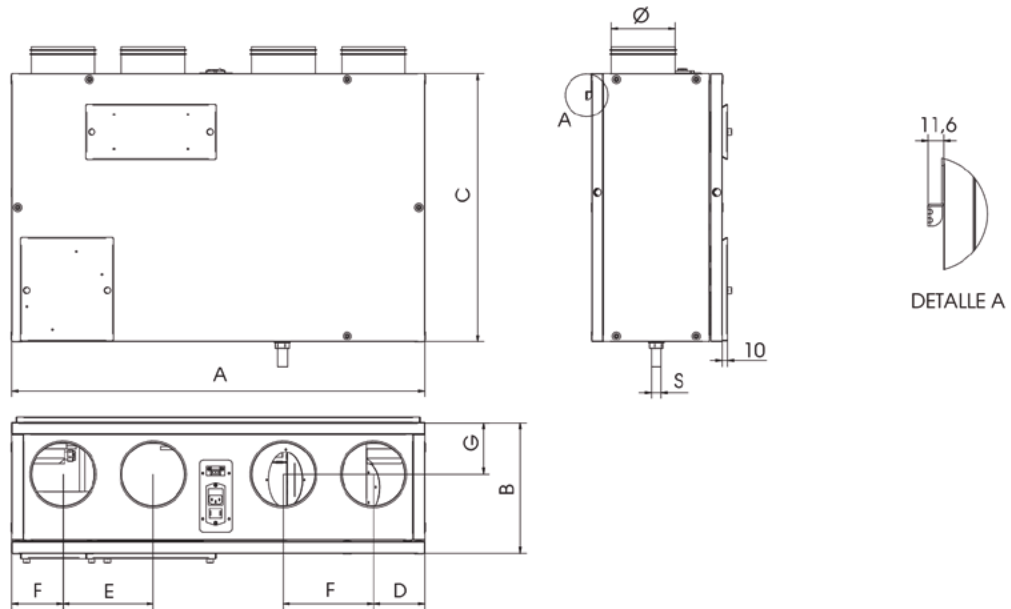

RECUPERADOR KRC RC-TOP

	A	B	C	E	F	G	Ø	S
	mm	mm	mm	mm	mm	mm	mm	mm
RC-TOP 1	800	253	520	175	99	99,5	125	19
RC-TOP 2	1.000	273	750	205	118,5	124	160	19

CONFIGURACIÓN DE CONEXIONES

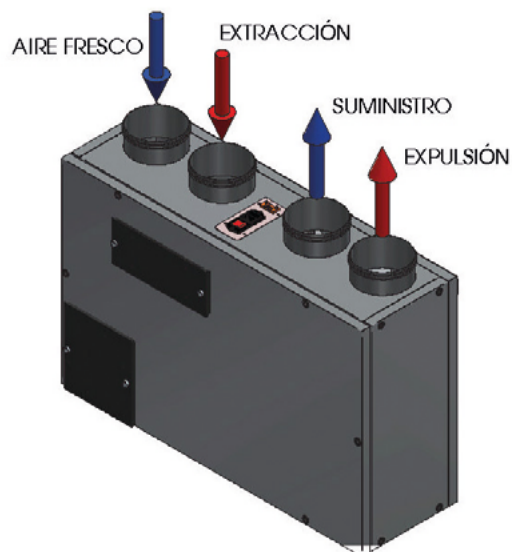

AIRE/AIRE HORIZONTAL **FLUJOS PARALELOS** (A CONTRACORRIENTE)

Y ALTO RENDIMIENTO DE RECUPERACIÓN DE CALOR
(DE EFICIENCIA MÍNIMA 80% A EFICIENCIA MÁXIMA 94%)



MANDO NO INCLUIDO
CON LA UNIDAD



CARACTERÍSTICAS

CONFIGURACIÓN E INSTALACIÓN

- Horizontal: instalación suspendida de techo o a suelo.
- Distribución mediante conductos de aire.

INTERCAMBIADOR DE CALOR

- Intercambiador de calor de PP de alta eficiencia.

VENTILADORES

- Ventiladores EC de alta eficiencia.
- FILTROS – Clasificados según ISO 16890.
- Filtros ePM10 50% (G4) extracción / impulsión.

GAMA

- 1 modelo con ventiladores EC.
- Caudal máximo de 140 m³/h.

DETALLES CONSTRUCTIVOS

- Estructura autoportante en PPE, material que asegura un alto grado de protección térmica aislamiento hacia el exterior y entre los flujos de aire.
- Conexiones fijas no intercambiables.
- Diseño compacto y extraplano, con tan solo 20 cm de perfil.

ACCESORIOS (OPCIONALES)

- Regulador de velocidad KRC MICRO FLAT EC.
- Filtros ePM10 50% (G4) y ePM1 70% (F7).
- Postratamiento por batería de agua.

RECUPERADORES DE CALOR **KRC MICRO FLAT**

UNIDAD	CONDICIONES DE ENSAYO	KRC MICRO FLAT EC SH
PESO NETO	kg	9

RECUPERADOR DE CALOR KRC MICRO FLAT CON CONTROL ELECTRÓNICO

CÓDIGO	DESCRIPCIÓN	TABLA DE SELECCIÓN SEGÚN CAUDAL AIRE/PRESIÓN DISPONIBLE(*)	
		CAUDAL NOMINAL (m³/h)-PRESIÓN (Pa)	CAUDAL MÁXIMO (m³/h)-PRESIÓN (Pa)
415100088	KRC MICRO FLAT EC	91 m³/h a 50 Pa	140 m³/h a 20 Pa
4151001113	REGULADOR DE VELOCIDAD KRC MICRO FLAT EC		

*Caudal y presión con filtros limpios.

TEST FUGAS SEGÚN UNE EN 13141-7

FUGAS	CONDICIONES DE ENSAYO	KRC MICRO FLAT EC SH
EXTERNO	PRESIÓN POSITIVA 250 Pa	A2
EXTERNO	PRESIÓN NEGATIVA 250 Pa	A2
INTERNO	DIFERENCIAL DE PRESIÓN 100 Pa	A3

DATOS ELÉCTRICOS

MODELO	VENTILADOR				UNIDAD KRC MICRO FLAT	
	POTENCIA (*) (W)	ALIMENTACIÓN	CORRIENTE MÁXIMA (A)	CLASE DE AISLAMIENTO	ALIMENTACIÓN	CORRIENTE MÁXIMA (A)
KRC MICRO FLAT EC	2 x 27	230V, 50/60 Hz 1F	2 x 0,27	IP54 CLASE B	230V, 50 Hz 1F	0,6

*Datos del ventilador, consulte el gráfico de la potencia absorbida total de la máquina en el punto de servicio.

NIVEL SONORO SEGÚN UNE EN ISO 3747 - CLASE 3

KRC MICRO FLAT EC	NIVEL SONORO EFECTIVO (dB)							
	125 Hz	250 Hz	500 Hz	1000 Hz	2000 Hz	4000 Hz	8000 Hz	L _w dB(A)
MÁXIMO	44,7	46,9	53,1	53,3	47,4	43,4	31,2	56
EFFECTIVO	41,2	44,9	45,9	47,9	42,9	37,9	25,2	50,6
KRC MICRO FLAT EC	NIVEL SONORO EN LOS CONDUCTOS (dB)							
	125 Hz	250 Hz	500 Hz	1000 Hz	2000 Hz	4000 Hz	8000 Hz	L _w dB(A)
MÁXIMO	46,7	51,9	58,2	57,2	52,7	49,1	36,7	60,7
EFFECTIVO	42,6	52,2	50,7	50,8	47,5	42,6	28,8	54,7

DIMENSIONES DE LA UNIDAD (mm)

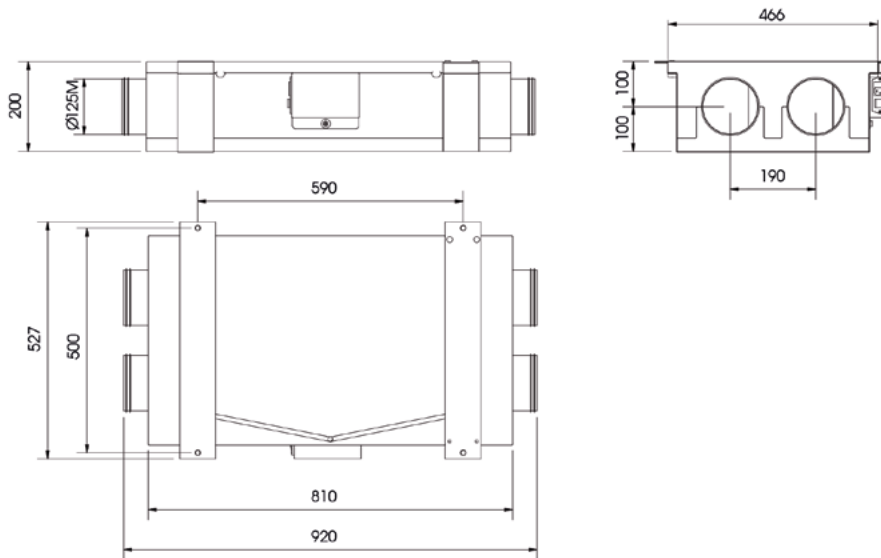

CONFIGURACIÓN DE CONEXIONES

INSTALACIÓN EN FALSO TECHO



INSTALACIÓN EN SUELO



AIRE/AIRE HORIZONTAL Y VERTICAL **FLUJOS PARALELOS** (A CONTRACORRIENTE)

Y ALTO RENDIMIENTO DE RECUPERACIÓN DE CALOR
(DE EFICIENCIA MÍNIMA 80% A EFICIENCIA MÁXIMA 97%)

ErP COMPLIANT

UV RESIDENCIAL

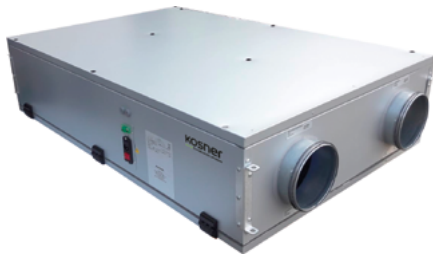

MANDO DE SERIE
EVO-PH

CARACTERÍSTICAS

Gama de unidades de recuperación de calor de **configuraciones horizontal y vertical**, con bypass, equipadas con un intercambiador de flujos paralelos (a contracorriente) de media eficiencia con ventilador centrífugo de varias velocidades cumpliendo el reglamento UE 1253/2014.

INTERCAMBIADOR DE CALOR

- Intercambiador de calor de aluminio con certificado EUROVENT.
- Anti-hielo automático.

VENTILADORES

- Ventiladores EC de alta eficiencia.
- FILTROS – Clasificados según ISO 16890.
- Filtros ePM10 50% (G4) extracción / impulsión.
- Alerta de filtros sucios: por presostatos diferenciales.

GAMA

- 6 modelos: 4 horizontales y 2 verticales.
- Caudales máximos:
 - Versión horizontal: de 180 a 590 m³/h.
 - Versión vertical: de 160 a 320 m³/h.
- Incluido control EVO-PH de serie.
- Bypass total automático (free-cooling).
- Disponible versión con Intercambiador de calor entálpico (A consultar).

DETALLES CONSTRUCTIVOS

- Estructura autoportante con paneles sandwich de 22 mm de espesor, aislados en espuma de poliuretano. Su carcasa y partes internas esan fabricadas en Aluzinc®.
- Conexiones fijas no intercambiables.

ACCESORIOS (OPCIONALES)

- Control EVO-PH IP.
- Control EVO-PH IP/RS 485.
- Filtros ePM10 50% (G4) y ePM1 70% (F7).
- Postratamiento por batería de agua o resistencia eléctrica en conducto.

DATOS ERP ECODISEÑO KRC FLAT

UNIDAD		KRC 1 FLAT BP	KRC 2 FLAT BP	KRC 3 FLAT BP	KRC 4 FLAT BP	KRC 1 FLAT BP	KRC 2 FLAT BP
		EVO-PH SH	EVO-PH SH	EVO-PH SH	EVO-PH SH	EVO-PH SV	EVO-PH SV
Consumo Energía Específica (SEC)	FRÍO	-72	-70,6	-73,7	-70,2	-71,3	-70,3
	TEMPLADO	-34,9	-34,1	-37,2	-34,4	-34,1	-34,1
	CÁLIDO	-11	-10,5	-13,7	-11,3	-10,2	-10,8
Clase energética (SEC)		A					
Tipo declarado		UVR-UVB					
Tipo de impulsión instalado		Velocidad variable					
Sistema de recuperación de calor		Recuperativo					
Eficiencia térmica de recuperación	%	84,8	82,8	82,8	80,4	84,9	82
Caudal aire máximo	m3/s - m3/h	0,040-144	0,061-219	450	0,164-590	0,0375-135	0,082-295
Pot. eléctrica absorbida con caudal aire máx.	W/h	63	98	170	340	84	171
Nivel potencia sonora	(Lwa)(dB)	53	54	58	63	55,5	56,1
Caudal aire nominal	m3/s - m3/h	0,028-100	0,047-169	291	0,113-406	0,026-125	0,057-205
Diferencia presión nominal	Pa	50					
SPI	(W/m3/h)	0,323	0,328	0,217	0,291	0,0348	0,314
Factor control CLTR		0,95 (Temporizador)					
Tasas de fugas internas/externas	%	3,9/5,9	1,7/2,6	7,2/2,4	5,1/1,7	16/16	6,9/5,9
Consumo anual de electricidad (AEC) kWh/(100m2.a)	kWh/(100m2.a)	410	420	291	374	440	400
Calefacción anual ahorrada (AHS) para cada tipo de clima	kW/h (100m2.a)	8.690(Frío)	8.570 (Frío)	8.568 (Frío)	8.000 (Frío)	8.690(Frío)	8.500 (Frío)
		4.440 (Templado)	4.380 (Templado)	4.380 (Templado)	3.971 (Templado)	4.440 (Templado)	4.350 (Templado)
		2.010 (Cálido)	1.980 (Cálido)	1.981 (Cálido)	1.796 (Cálido)	1.950 (Cálido)	1.970 (Cálido)
Peso neto	Kg	31	42	60	61	34	41

RECUPERADOR DE CALOR KRC FLAT HORIZONTAL Y VERTICAL CON CONTROL ELECTRÓNICO

CÓDIGO	DESCRIPCIÓN	TABLA DE SELECCIÓN SEGÚN CAUDAL AIRE/PRESIÓN DISPONIBLE(*)	
		CAUDAL NOMINAL (m³/h)-PRESIÓN (Pa)	CAUDAL MÁXIMO (m³/h)-PRESIÓN (Pa)
4151000089	KRC 1 FLAT	102 m³/h a 50 Pa	170 m³/h a 50 Pa
4151000367	KRC 2 FLAT	168 m³/h a 50 Pa	242 m³/h a 50 Pa
4151000090	KRC 3 FLAT	260 m³/h a 100 Pa	410 m³/h a 100 Pa
4151000091	KRC 4 FLAT	365 m³/h a 100 Pa	580 m³/h a 100 Pa
4151000094	KRC 1 FLAT VERTICAL	94 m³/h a 50 Pa	152 m³/h a 50 Pa
4151000095	KRC 2 FLAT VERTICAL	205 m³/h a 50 Pa	315 m³/h a 50 Pa

*Caudal y presión con filtros limpios.

TEST FUGAS SEGÚN UNE EN 13141-7

FUGAS	CONDICIONES DE ENSAYO	KRC MICRO FLAT AC SH	KRC MICRO FLAT EC SH	KRC MICRO FLAT AC SH	KRC MICRO FLAT EC SH	KRC MICRO FLAT AC SH	KRC MICRO FLAT EC SH
EXTERNO	PRESIÓN POSITIVA 250 Pa	A2	A1	A1	A1	A3	A2
EXTERNO	PRESIÓN NEGATIVA 250 Pa	A2	A1	A1	A1	A3	A2
INTERNO	DIFERENCIAL DE PRESIÓN 100 Pa	A2	A1	A2	A2	A3	A2

RECUPERADORES DE CALOR KRC FLAT

DATOS ELÉCTRICOS

MODELO	VENTILADOR		UNIDAD KRC FLAT			
	POTENCIA (*) (W)	ALIMENTACIÓN	CORRIENTE MÁXIMA (A)	CLASE DE AISLAMIENTO	ALIMENTACIÓN	CORRIENTE MÁXIMA (A)
KRC 1 FLAT	2 x 27	230V, 50/60 Hz 1F	2 x 0,27	IP44 CLASE A	230V, 50/60 Hz 1F	0,6
KRC 2 FLAT	2 x 50	230V, 50/60 Hz 1F	2 x 0,46	IP54 CLASE A	230V, 50/60 Hz 1F	1,1
KRC 3 FLAT	2 x 85	230V, 50/60 Hz 1F	2 x 0,75	IP54 CLASE A	230V, 50/60 Hz 1F	3,5
KRC 4 FLAT	2 x 170	230V, 50/60 Hz 1F	2 x 1,65	IP54 CLASE A	230V, 50/60 Hz 1F	3,5
KRC 1 FLAT VERTICAL	2 x 50	230V, 50/60 Hz 1F	2 x 0,46	IP54 CLASE B	230V, 50/60 Hz 1F	1
KRC 2 FLAT VERTICAL	2 x 85	230V, 50/60 Hz 1F	2 x 0,75	IP54 CLASE B	230V, 50/60 Hz 1F	1,6

NIVEL SONORO SEGÚN UNE EN ISO 3747 - CLASE 3

KRC 1 FLAT		NIVEL SONORO EFECTIVO (dB)							
	125 Hz	250 Hz	500 Hz	1000 Hz	2000 Hz	4000 Hz	8000 Hz	L _w dB(A)	
MÁXIMO	50,9	62,6	59,5	48,2	41,5	34,9	38,6	58,9	
EFFECTIVO	52,4	58,5	52,1	41,2	35,9	32,3	40,3	53,2	
		NIVEL SONORO EN LOS CONDUCTOS (dB)							
MÁXIMO	59,2	65,5	68,5	56,5	53,5	54,4	58,3	67,4	
EFFECTIVO	54	65,2	61,5	47,9	43,7	43,4	44	61,1	
KRC 2 FLAT		NIVEL SONORO EFECTIVO (dB)							
	63 Hz	125 Hz	250 Hz	500 Hz	1000 Hz	2000 Hz	4000 Hz	8000 Hz	L _w dB(A)
MÁXIMO	49,4	49,1	55,9	63,6	54,4	50,6	41,7	26,4	62
EFFECTIVO	55,8	44,9	53,6	53,6	49,5	43,6	33,2	20,8	53,7
		NIVEL SONORO EN LOS CONDUCTOS (dB)							
MÁXIMO	59,8	61,6	64,4	74	59,5	60,1	59,6	49,7	72,1
EFFECTIVO	57,9	56	61,5	67,8	53,4	54,1	51,5	41,2	65,2
KRC 3 FLAT		NIVEL SONORO EFECTIVO (dB)							
	125 Hz	250 Hz	500 Hz	1000 Hz	2000 Hz	4000 Hz	8000 Hz	L _w dB(A)	
MÁXIMO	62,6	66,9	69,6	49,4	48,6	42,9	45,9	67,3	
EFFECTIVO	55,6	63	56,9	47,2	41,8	35,2	41,1	57,8	
		NIVEL SONORO EN LOS CONDUCTOS (dB)							
MÁXIMO	62,1	69,9	72,9	60,6	58,6	59,1	57,7	72,7	
EFFECTIVO	58,9	66	66,6	56,6	54,8	53,3	59,4	66,6	
KRC 4 FLAT		NIVEL SONORO EFECTIVO (dB)							
	125 Hz	250 Hz	500 Hz	1000 Hz	2000 Hz	4000 Hz	8000 Hz	L _w dB(A)	
MÁXIMO	62,2	69,7	73,2	54,4	51,2	46,5	44,1	70,7	
EFFECTIVO	56,1	69,2	62,8	49,7	44,8	40,3	42,5	63,5	
		NIVEL SONORO EN LOS CONDUCTOS (dB)							
MÁXIMO	70,6	76,5	79,8	68,8	65,5	65,7	70,7	78,9	
EFFECTIVO	64,8	75,5	69,9	60,2	58,6	58	61,8	71,4	
KRC 1 FLAT VERTICAL		NIVEL SONORO EFECTIVO (dB)							
	125 Hz	250 Hz	500 Hz	1000 Hz	2000 Hz	4000 Hz	8000 Hz	L _w dB(A)	
MÁXIMO	58,5	69,8	61,2	49	42,6	34,5	40,3	63,2	
EFFECTIVO	52,7	62,8	50,7	43,6	32,3	27,7	37,6	55,5	
		NIVEL SONORO EN LOS CONDUCTOS (dB)							
MÁXIMO	59,8	71,1	67,4	59,4	53,6	50,6	52,5	67,7	
EFFECTIVO	53,9	64	59,2	48,7	43,9	41	42,7	59,5	
KRC 2 FLAT VERTICAL		NIVEL SONORO EFECTIVO (dB)							
	125 Hz	250 Hz	500 Hz	1000 Hz	2000 Hz	4000 Hz	8000 Hz	L _w dB(A)	
MÁXIMO	59,9	66	64,1	49	44,7	39,1	40,9	62,9	
EFFECTIVO	52,6	63,5	51	42,2	36,4	30,9	38,9	56,1	
		NIVEL SONORO EN LOS CONDUCTOS (dB)							
MÁXIMO	58,4	72,2	66,2	57,7	55	53	62	68,3	
EFFECTIVO	51,4	70,3	53,7	49,5	47,3	43,4	49,2	62,6	

DIMENSIONES DE LA UNIDAD HORIZONTAL (mm)

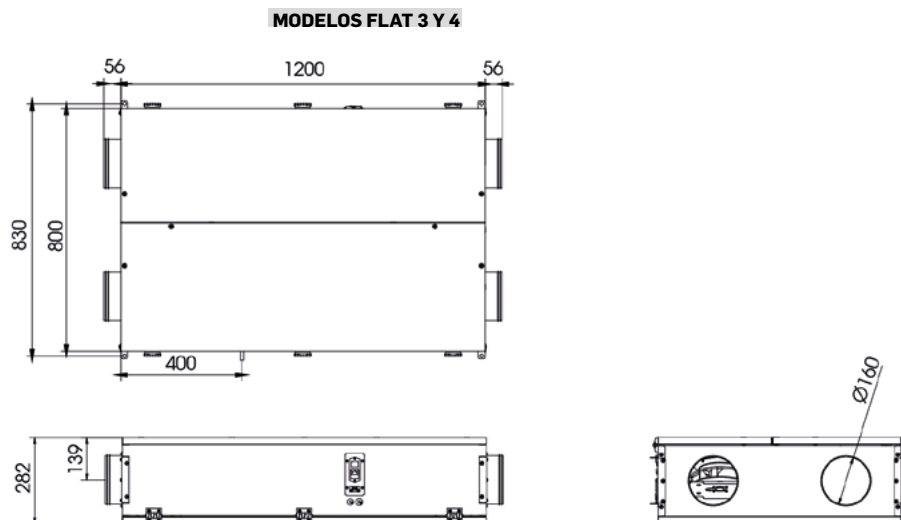
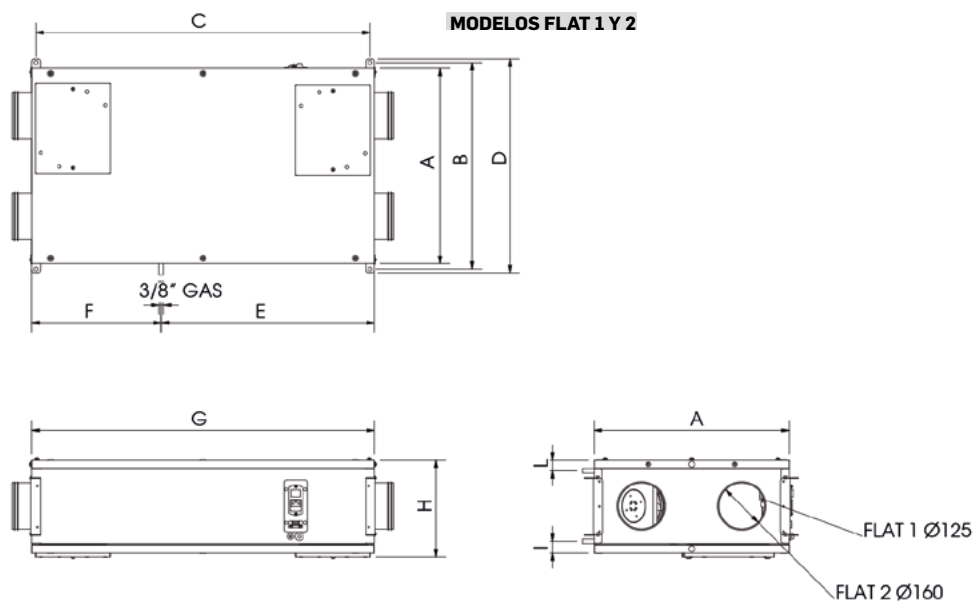

RECUPERADOR KRC FLAT HORIZONTAL

	A	B	C	D	E	F	G	H	I	L
	mm	mm	mm	mm	mm	mm	mm	mm	mm	mm
FLAT 1	520	550	890	570	568	345	913	258	32	29
FLAT 2	580	610	1.211	630	858	376	1.234	258	32	29

CONFIGURACIÓN DE CONEXIONES DE LA UNIDAD HORIZONTAL



DIMENSIONES DE LA UNIDAD VERTICAL (mm)

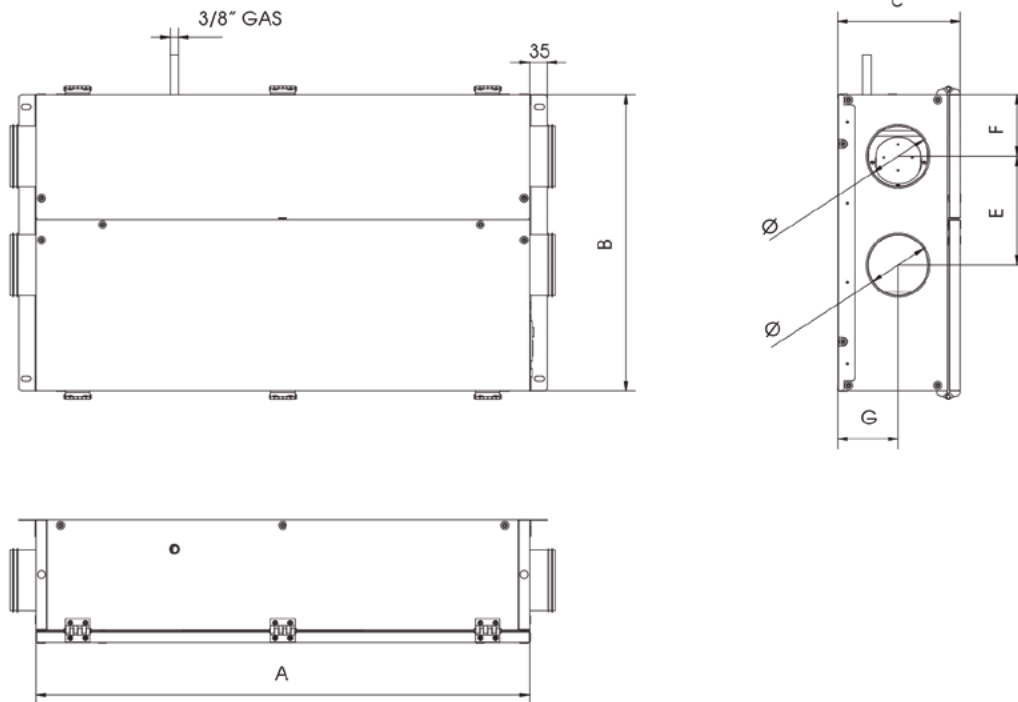

RECUPERADOR KRC FLAT VERTICAL

	A mm	B mm	C mm	E mm	F mm	G mm	Ø mm
FLAT-V 1	1.000	600	248,5	248	97	122,5	125
FLAT-V 2	1.060	650	273	320	145	124	160

CONFIGURACIÓN DE CONEXIONES DE LA UNIDAD VERTICAL



AIRE/AIRE HORIZONTAL Y VERTICAL **FLUJOS PARALELOS** (A CONTRACORRIENTE)

MEDIA EFICIENCIA (DE EFICIENCIA MÍNIMA 76,3%
A EFICIENCIA MÁXIMA 78,2%)

Bypass parcial 50%
con canal independiente



MANDO DE SERIE
EVO-PH



CARACTERÍSTICAS

- Gama de unidades de recuperación de calor **de configuración horizontal y vertical**, con bypass parcial de serie, equipadas con un intercambiador de flujos paralelos a contracorriente de media eficiencia que permite recuperar una considerable energía del calor existente del aire extraído del local.
- Estas unidades están provistas de un sistema de filtrado de polvo y partículas para adaptarse a la normativa existente.
- Gama: 6 modelos de aportación de aire de 500 m³/h a 2600 m³/h.
- Ventiladores centrífugos AC 240V-1-50 Hz de multi velocidades.
- Filtros de serie incluidos, M5 para aire de extracción y F7 para aire de aportación.
- Incluido de serie Control EVO-PH.

DETALLES CONSTRUCTIVOS

- Revestimiento exterior chapa acero galvanizado con panel de 25 mm con aislamiento de polietileno de 42 kg/m³ de densidad.
- Perfilaría exterior de aluminio.
- Secciones de alimentación y extracción que se completan con sistema de filtros clase M5, F7 y F9 a elección del cliente.
- Los ventiladores son de accionamiento directo con ventilador centrífugo de doble aspiración con motores eléctricos multi velocidad y puertas laterales extraíbles para su mantenimiento.
- Orientación de conexiones modificables in situ (ver distintas configuraciones).

ACCESORIOS (OPCIONALES)

- Control EVO-PH IP.
- Control EVO-PH IP/RS 485.
- Filtros M5 - F7 - F9.
- Batería post-calentamiento eléctrica.
- Batería post-calentamiento agua 70/60 °C.
- Tejadillos protección intemperie.
- Viseras salida-entrada aire con malla anti-pájaros.
- Cualquier posibilidad de control y regulación.

RECUPERADORES DE CALOR SERIE KRC DPE

ECODISEÑO

MOD.	$\eta_{t,mvu}$ (%)	q nom (m³/h)	$\Delta p_{s,ext}$ (Pa)	PEE (kW)	PVEint (W/(m²/s))	Velocidad frontal (m/s)	$\Delta p_{s,int}$ [Pa]	η_{Fan} (%)	Fugas interno	Fugas externo
KRC 1 DPE	78,2	432	100	0,25	985	1,38	239	18,7	6,1	8,0
KRC 2 DPE	75,2	772	100	0,68	1104	1,77	200	18,0	1,3	3,7
KRC 2+ DPE	77,7	1.260	200	0,9	1.184	1,40	346	30,9	2,1	3,8
KRC 3 DPE	77,9	1.656	200	1,02	1155	1,84	446	40,1	4,1	2,9
KRC 4 DPE	76,7	2.196	250	1,43	1087	1,61	456	41,8	8,7	2,3
KRC 5 DPE	76,7	2.952	300	2,34	1067	1,62	380	35,8	4,0	1,3

RECUPERADOR DE CALOR DPE HORIZONTAL CON CONTROL ELECTRÓNICO

CÓDIGO	DESCRIPCIÓN	TABLA DE SELECCIÓN SEGÚN CAUDAL AIRE/PRESIÓN DISPONIBLE(*)	
		CAUDAL NOMINAL (m³/h)-PRESIÓN (Pa)	CAUDAL MÁXIMO (m³/h)-PRESIÓN (Pa)
4151000721	KRC-1DPE	432 m³/h a 100 Pa	480 m³/h a 50 Pa
4151000722	KRC-2DPE	792 m³/h a 150 Pa	850 m³/h a 20 Pa
4151000365	KRC-2+DPE	1.260 m³/h a 200 Pa	1.780 m³/h a 50 Pa
4151000723	KRC-3DPE	1.656 m³/h a 200 Pa	2.100 m³/h a 50 Pa
4151000724	KRC-4DPE	2.196 m³/h a 250 Pa	2.900 m³/h a 50 Pa
4151000366	KRC-5DPE	2.952 m³/h a 300 Pa	4.150 m³/h a 100 Pa

*Caudal y presión con filtros limpios.

En stock permanente

RECUPERADOR DE CALOR DPE VERTICAL CON CONTROL ELECTRÓNICO

CÓDIGO	DESCRIPCIÓN	TABLA DE SELECCIÓN SEGÚN CAUDAL AIRE/PRESIÓN DISPONIBLE(*)	
		CAUDAL NOMINAL (m³/h)-PRESIÓN (Pa)	CAUDAL MÁXIMO (m³/h)-PRESIÓN (Pa)
4151000730	KRC-1DPE	432 m³/h a 100 Pa	480 m³/h a 50 Pa
4151000731	KRC-2DPE	972 m³/h a 100 Pa	850 m³/h a 20 Pa
4151000732	KRC-2+DPE	1.260 m³/h a 200 Pa	1.780 m³/h a 50 Pa
4151000733	KRC-3DPE	1.656 m³/h a 200 Pa	2.100 m³/h a 50 Pa

*Caudal y presión con filtros limpios.

VALORES SEGÚN UNE EN 1886: 2008

MOD.	DEFORMACIÓN ESTRUCTURA	FUGAS ESTRUCTURA	FUGAS FILTRO	TRASMISIVIDAD TÉRMICA	PUNTE TÉRMICO
KRC 1 DPE	D1 (M)	L3 (M)	F7 (M)	T4 (M)	TB4 (M)
KRC 2 DPE	D1 (M)	L3 (M)	F7 (M)	T4 (M)	TB4 (M)
KRC 2+ DPE	D1 (M)	L3 (M)	F7 (M)	T4 (M)	TB4 (M)
KRC 3 DPE	D1 (M)	L3 (M)	F7 (M)	T4 (M)	TB4 (M)
KRC 4 DPE	D1 (M)	L3 (M)	F7 (M)	T4 (M)	TB4 (M)
KRC 5 DPE	D1 (M)	L3 (M)	F7 (M)	T4 (M)	TB4 (M)

TEST FUGAS SEGÚN UNE EN 13141-7

FUGAS	CONDICIONES DE ENSAYO	KRC 1 DPE	KRC 2 DPE	KRC 2+ DPE	KRC 3 DPE	KRC 4 DPE	KRC 5 DPE
EXTERNO	PRESIÓN POSITIVA 400 Pa	A3	A2	A2	A2	A1	A1
EXTERNO	PRESIÓN NEGATIVA 400 Pa	A3	A2	A2	A2	A1	A1
INTERNO	DIFERENCIAL DE PRESIÓN 250 Pa	A3	A1	A1	A2	A3	A2

DATOS ELÉCTRICOS

UNIDAD	VENTILADORES				MÁQUINA		
	POTENCIA (W)	ALIMENTACIÓN	CORRIENTE MÁXIMA (A)	CLASE DE AISLAMIENTO	ALIMENTACIÓN	CORRIENTE MÁXIMA (A)	CLASE DE AISLAMIENTO
KRC 1 DPE	2 x 150	230 V, 50 Hz, 1F	2 x 0,7	IP 20 CLASE F	230 V, 50 Hz, 1F	1,4	IP 20
KRC 2 DPE	2 x 290	230 V, 50 Hz, 1F	2 x 1,3	IP 20 CLASE F	230 V, 50 Hz, 1F	2,7	IP 20
KRC 2+ DPE	2 x 400	230 V, 50 Hz, 1F	2 x 3,8	IP 20 CLASE F	230 V, 50 Hz, 1F	7,7	IP 20
KRC 3 DPE	2 x 400	230 V, 50 Hz, 1F	2 x 3,8	IP 20 CLASE F	230 V, 50 Hz, 1F	7,7	IP 20
KRC 4 DPE	2 x 550	230 V, 50 Hz, 1F	2 x 4,8	IP 20 CLASE F	230 V, 50 Hz, 1F	7,7	IP 20
KRC 5 DPE	2 x 750	230 V, 50 Hz, 1F	2 x 9,6	IP 20 CLASE F	230 V, 50 Hz, 1F	19,3	IP 20

NIVEL SONORO SEGÚN UNE EN ISO 3747 - CLASE 3

NIVEL DE POTENCIA SONORA (dB)	125 Hz	250 Hz	500 Hz	1.000 Hz	2.000 Hz	4.000 Hz	8.000 Hz	L _w dB(A)
KRC - 1DPE 4V	51,6	51,2	47,1	43,9	38,3	36,5	45,0	50,4
KRC - 2DPE 4V	56,9	61,3	56,7	50,7	43,9	36,8	43,2	57,7
KRC - 2+DPE 3V	64,7	64,4	58,0	49,6	44,7	36,7	41,6	59,5
KRC - 3DPE 3V	67,1	64,9	58,8	51,2	44,4	36,3	38,7	60,4
KRC - 4DPE 3V	70,4	65,6	58,9	54,2	47,6	39,0	40,0	61,8
KRC - 5DPE 3V	77,2	72,9	61,3	55,3	50,4	42,2	40,7	67,1
NIVEL SONORO EN EL CANAL DE ENTRADA (dB)								
KRC - 1DPE 4V	52,6	59,3	61,3	54,8	49,8	46,5	49,8	61,2
KRC - 1DPE 3V	49,1	54,0	55,9	49,5	41,1	36,9	40,8	55,4
KRC - 1DPE 2V	47,1	50,1	50,5	46,2	35,2	30,6	39,2	50,9
KRC - 1DPE 1V	44,0	47,1	46,7	40,4	31,5	30,2	39,7	47,1
NIVEL SONORO EN EL CANAL DE ENTRADA (dB)								
KRC - 2DPE 4V	63,8	70,1	72,4	64,2	56,6	62,0	65,4	72,5
KRC - 2DPE 3V	58,9	66,4	68,1	60,9	50,7	57,3	59,5	68,1
KRC - 2DPE 2V	53,6	60,8	61,5	56,1	43,1	48,8	49,0	61,6
KRC - 2DPE 1V	47,6	50,1	52,7	44,4	29,4	33,5	37,7	51,5
NIVEL SONORO EN EL CANAL DE ENTRADA (dB)								
KRC - 2+DPE 3V	67,0	78,9	79,6	60,9	63,2	61,0	62,1	75,2
KRC - 2+DPE 2V	66,6	77,1	77,2	59,6	60,8	58,0	58,8	73,4
KRC - 2+DPE 1V	67,5	68,8	75,1	56,4	58,6	53,7	54,5	71,0
NIVEL SONORO EN EL CANAL DE ENTRADA (dB)								
KRC - 3DPE 3V	69,0	76,7	78,1	66,3	63,6	61,7	62,7	76,8
KRC - 3DPE 2V	67,0	72,3	75,2	63,0	60,5	58,4	58,4	73,6
KRC - 3DPE 1V	64,2	63,9	68,9	55,9	52,8	48,7	46,9	66,9
NIVEL SONORO EN EL CANAL DE ENTRADA (dB)								
KRC - 4DPE 3V	70,8	78,9	74,9	72,6	65,2	66,3	68,7	77,7
KRC - 4DPE 2V	69,3	75,2	71,7	69,3	61,4	62,4	63,6	74,2
KRC - 4DPE 1V	65,5	71,8	67,4	64,1	57,0	56,9	56,7	69,5
NIVEL SONORO EN EL CANAL DE ENTRADA (dB)								
KRC - 5DPE 3V	76,8	86,5	80,0	77,4	72,0	70,2	74,0	83,4
KRC - 5DPE 2V	76,8	85,5	78,3	76,8	70,1	68,6	72,4	82,2
KRC - 5DPE 1V	75,4	82,2	76,7	73,4	67,2	66,0	69,3	79,4

DIMENSIONES DE LA UNIDAD (mm) Y PESO (kg) HORIZONTAL

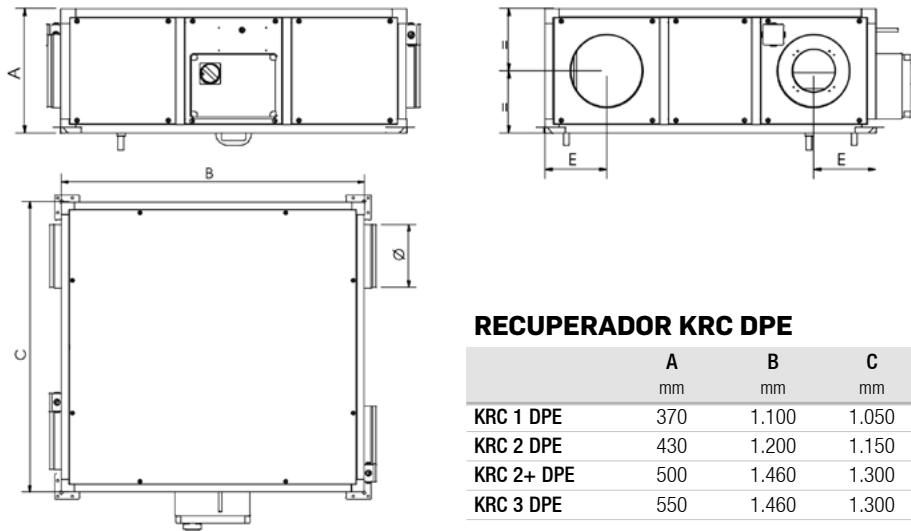

RECUPERADOR KRC DPE

	A	B	C	Ø	E	PESO
	mm	mm	mm	mm	mm	kg
KRC 1 DPE	370	1.100	1.050	200	185	74
KRC 2 DPE	430	1.200	1.150	250	215	91
KRC 2+ DPE	500	1.460	1.300	315	283	142
KRC 3 DPE	550	1.460	1.300	315	283	150

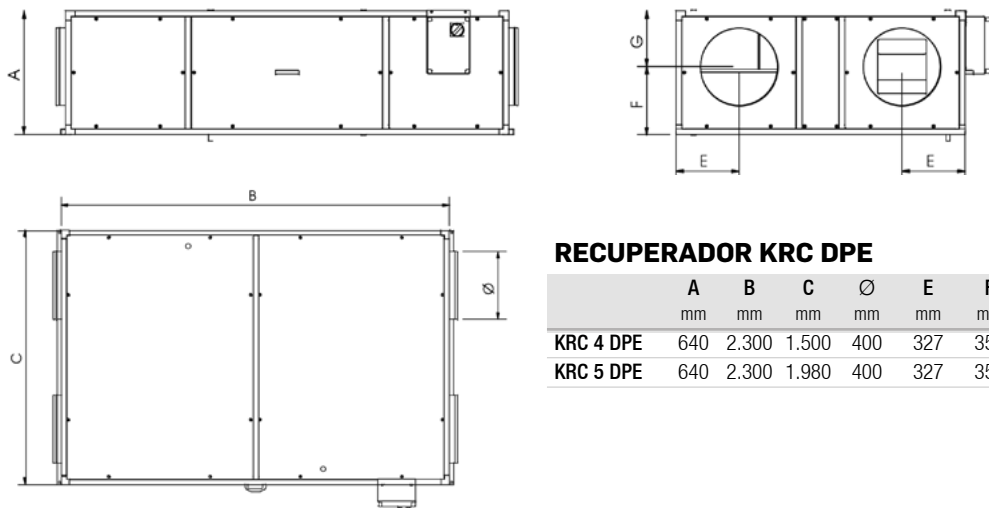

RECUPERADOR KRC DPE

	A	B	C	Ø	E	F	G	PESO
	mm	mm	mm	mm	mm	mm	mm	kg
KRC 4 DPE	640	2.300	1.500	400	327	350	290	273
KRC 5 DPE	640	2.300	1.980	400	327	350	290	291

DIMENSIONES DE LA UNIDAD (mm) Y PESO (kg) VERTICAL

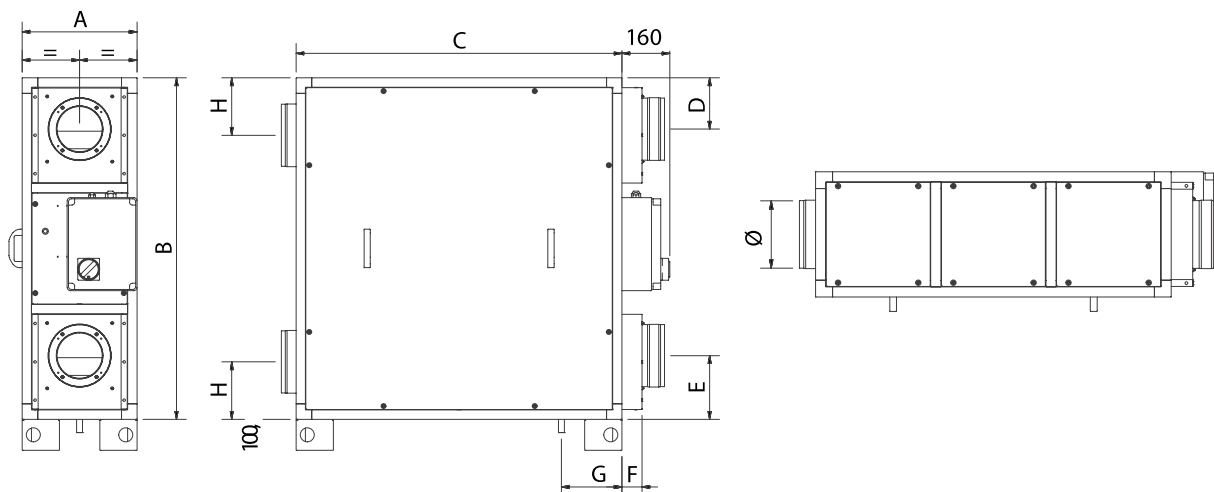

RECUPERADOR KRC DPE VERTICAL

	A	B	C	Ø	D	E	F	G	H	PESO
	mm	mm	mm	mm	mm	mm	mm	mm	mm	kg
KRC 1 DPE	370	1.100	1.200	200	165	205	65	195	185	74
KRC 2 DPE	430	1.200	1.350	250	185	245	72	154	215	91
KRC 2+ DPE	500	1.460	1.620	315	220	325	125	214	273	142
KRC 3 DPE	550	1.460	1.620	315	220	325	125	214	273	150

CONFIGURACIÓN VERTICAL VISTA LATERAL

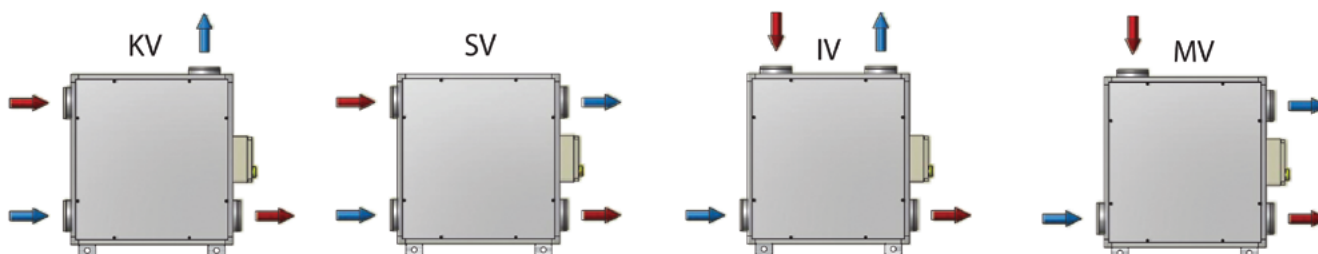

CONFIGURACIÓN HORIZONTAL VISTA EN PLANTA

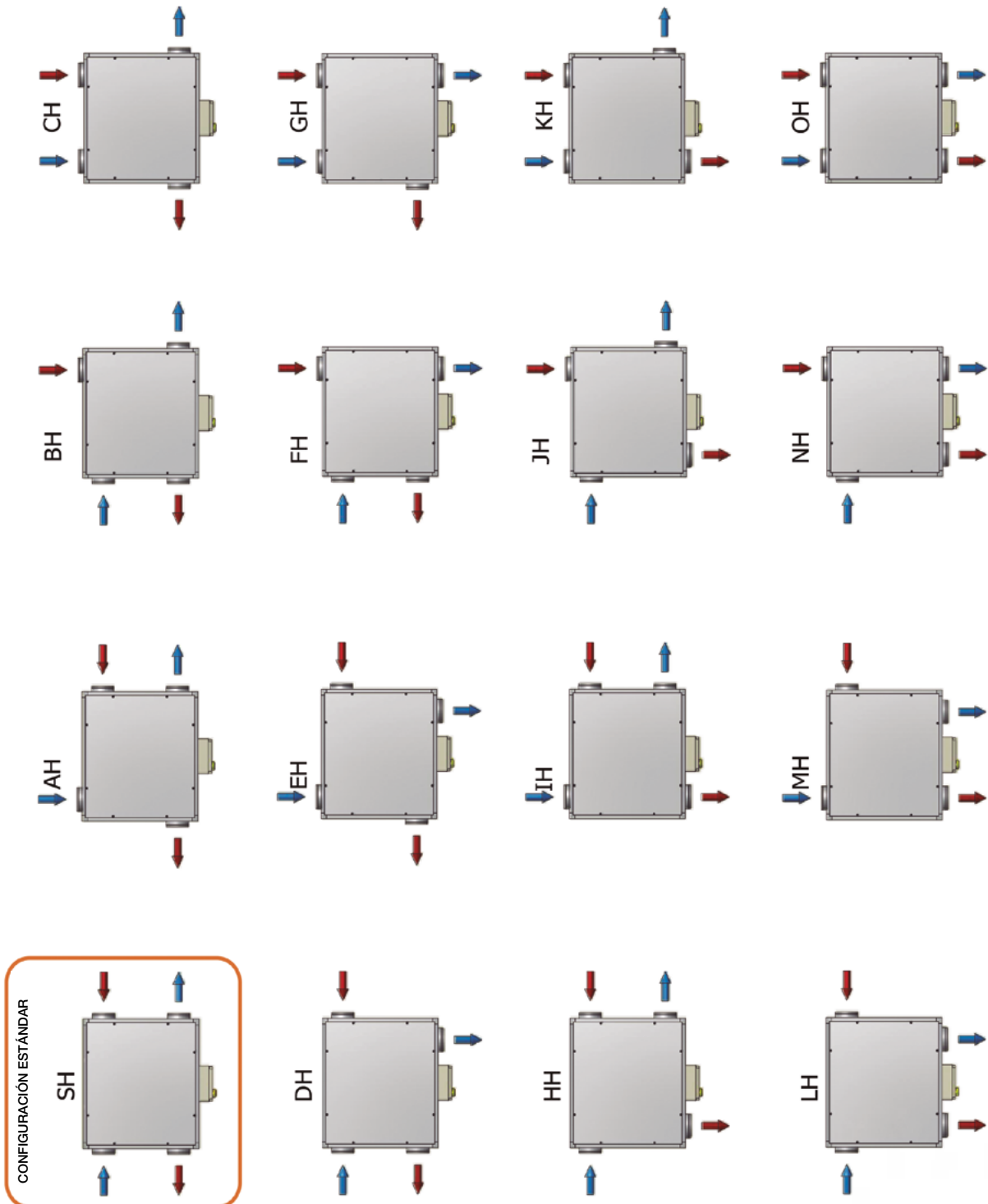

INSTALACIÓN EN TECHO KRC - DPE HORIZONTAL 1/ 2/ 2+ / 3

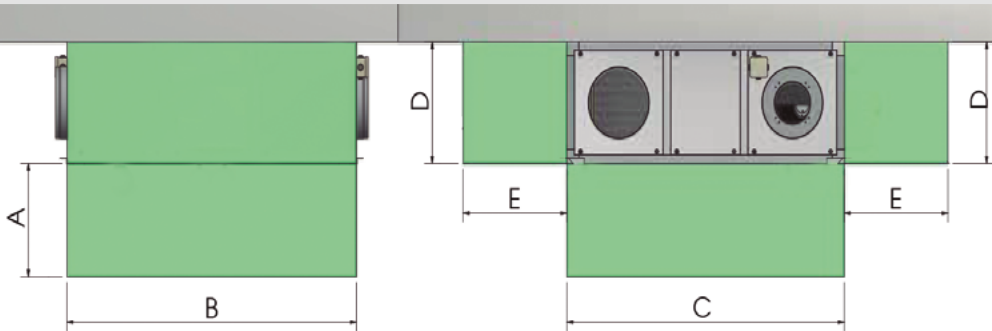

■ Espacio mínimo de mantenimiento para configuración estándar (mm)

	A (mm)	B (mm)	C (mm)	D (mm)	E (mm)
KRC 1 DPE	250	1.100	1.050	380	500
KRC 2 DPE	350	1.200	1.150	430	500
KRC 2+ DPE	450	1.460	1.300	500	500
KRC 3 DPE	450	1.460	1.300	500	500

INSTALACIÓN EN PLANTA KRC - DPE HORIZONTAL 1/ 2/ 2+ / 3

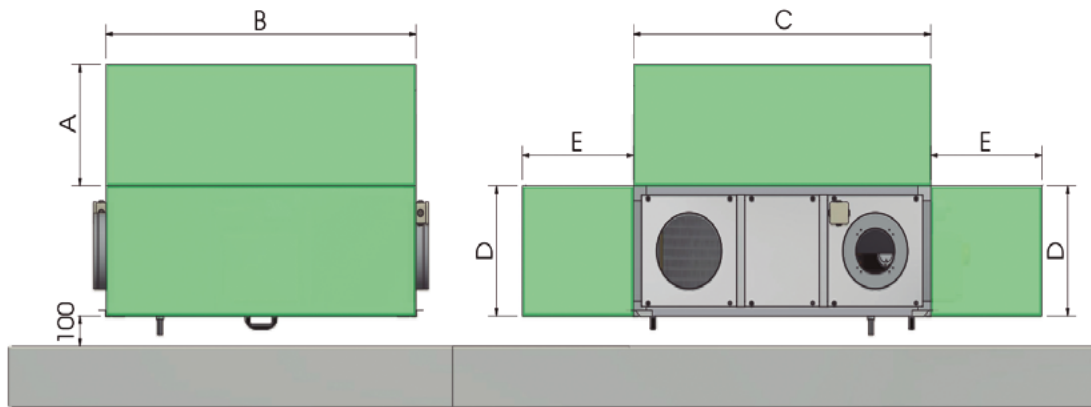

■ Espacio mínimo de mantenimiento para configuración estándar (mm)

	A (mm)	B (mm)	C (mm)	D (mm)	E (mm)
KRC 1 DPE	250	1.100	1.050	380	500
KRC 2 DPE	350	1.200	1.150	430	500
KRC 2+ DPE	450	1.460	1.300	500	500
KRC 3 DPE	450	1.460	1.300	500	500

INSTALACIÓN EN TECHO Y PLANTA KRC-DPE HORIZONTAL 4/5



INSTALACIÓN EN PLANTA KRC - DPE VERTICAL 1/ 2/ 2+/ 3

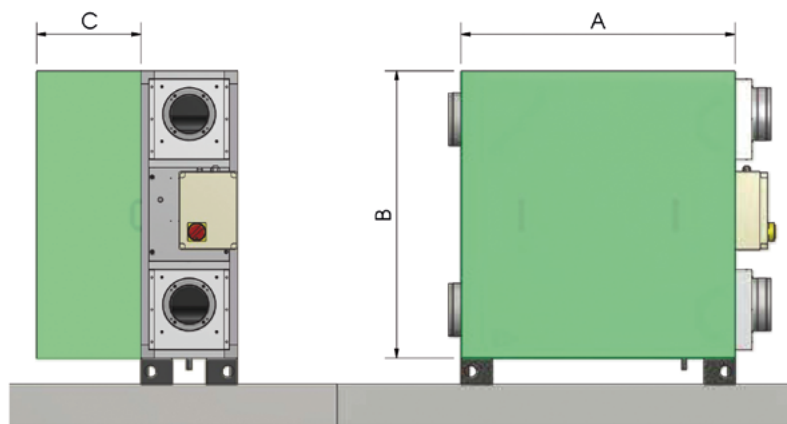

■ Espacio mínimo de mantenimiento para configuración estándar (mm)

	A (mm)	B (mm)	E (mm)
KRC 1 DPE	1.050	1.100	600
KRC 2 DPE	1.150	1.200	600
KRC 2+ DPE	1.300	1.460	600
KRC 3 DPE	1.300	1.460	600

AIRE/AIRE HORIZONTAL Y VERTICAL FLUJOS PARALELOS (A CONTRACORRIENTE)

MEDIA EFICIENCIA (DE EFICIENCIA MÍNIMA 76,8%
A EFICIENCIA MÁXIMA 80,1%)

ErP COMPLIANT

UV NO RESIDENCIAL

Bypass total 100%
con canal independiente



MANDO DE SERIE
EVO-PH



CARACTERÍSTICAS

- Gama de unidades de recuperación de calor de configuraciones horizontal y vertical, con bypass, equipadas de un intercambiador de flujos paralelos (a contracorriente) de media eficiencia con ventilador centrífugo de varias velocidades (pala hacia adelante), cumpliendo nuevo reglamento UE 1253/2014.
- Baterías de post-calentamiento eléctrico y de agua integradas dentro de la unidad.
- Filtros de serie incluidos, M5 para aire de extracción y F7 para aire de aportación.
- Con posibilidad de incorporar un tercer filtro interno opcional, preparado el alojamiento en impulsión.
- La gama se compone de 5 tallas con caudales que van desde 400 m³/h (100 Pa) a 2.940 m³/h (250 Pa).
- Todos los ventiladores son centrífugos AC 230V 50Hz 1F, con clase de aislamiento IP20 Clase F, excepto la talla más grande cuyo aislamiento es IP20 Clase B. Los ventiladores de las tallas 1 y 2 tienen 4 velocidades y las tallas 3, 4 y 5 tienen 3.
- Incluido de serie Control EVO-PH.
- Protección cuatro eléctrico IP54.

DETALLES CONSTRUCTIVOS

- Estructura portante con perfiles de aluminio estruido y paneles sandwich en Aluzinc® de espesor 25 mm, con aislamiento de espuma de poliuretano de densidad 42 kg/m³.
- Secciones de alimentación y extracción que se completan con sistema de filtros clase F7, M5 y F9 a elección del cliente.
- Los ventiladores son de acoplamiento directo con ventilador centrífugo de doble aspiración con motores eléctricos de tres o cuatro velocidades con puertas laterales extraíbles para su mantenimiento.
- Orientación de conexiones modificables in situ (ver distintas configuraciones).

ACCESORIOS

- Control EVO-PH IP.
- Control EVO-PH IP/RS 485.
- Viseras salida-entrada aire con malla anti-pájaros.
- Filtros F7-F9 y M5.
- Batería post-enfriamiento agua 7/12°.
- Tejadillos protección intemperie para la versión horizontal y vertical.

ECODISEÑO

MOD.	$\eta_{t,nru}$ (%)	q nom (m³/h)	$\Delta p_{s,ext}$	PEE (kW)	PVEint (W/(m³/s))	Velocidad frontal (m/s)	$\Delta p_{s,int}$ [Pa]	η_{Fan} (%)	Fugas interno	Fugas externo
KRC 1 ED	78,9	360	100	0,25	1.099	1,30	234	19,4%	9,8%	6,5%
KRC 2 ED	76,8	720	150	0,47	986	1,34	270	27,7%	6,8%	3,5%
KRC 3 ED	75,8	1.440	200	1,05	1.067	1,27	360	34,6%	5,2%	2,8%
KRC 4 ED	80,1	2.520	200	1,66	1.046	1,15	379	36,2%	5,0%	2,7%
KRC 5 ED	79,5	2.520	250	2,05	1.047	1,26	376	33,8%	4,6%	2,5%

RECUPERADORES DE CALOR SERIE KRC ED

RECUPERADOR DE CALOR ED HORIZONTAL CON CONTROL ELECTRÓNICO

RECUPERADOR DE CALOR HORIZ. ELECTRÓNICO CON BYPASS		SELECCION SEGÚN CAUDAL AIRE/PRESIÓN DISPONIBLE(*)	
		CAUDAL NOMINAL (m³/h) -PRESIÓN (Pa)	CAUDAL MÁXIMO (m³/h) -PRESIÓN (Pa)
CÓDIGO	DESCRIPCIÓN		
4151000271	KRC1-ED	360 m³/h a 100 Pa	420 m³/h a 60 Pa
4151000272	KRC2-ED	720 m³/h a 150 Pa	790 m³/h a 20 Pa
4151000273	KRC3-ED	1.440 m³/h a 200 Pa	2.300 m³/h a 40 Pa
4151000274	KRC4-ED	2.520 m³/h a 200 Pa	2.900 m³/h a 100 Pa
4151000275	KRC5-ED	2.520 m³/h a 250 Pa	3.650 m³/h a 100 Pa



*Caudal y presión con filtros limpios.

RECUPERADOR CALOR HORIZONTAL + BATERÍA POST-CALENTAMIENTO ELÉCTRICA INTEGRADA

CÓDIGO	DESCRIPCIÓN
RECUPERADOR DE CALOR HORIZONTAL ELECTRÓNICO con bypass y batería eléctrica de post-calentamiento	
4151000621	KRC1-ED
4151000622	KRC2-ED
4151000623	KRC3-ED
4151000624	KRC4-ED
4151000626	KRC5-ED



RECUPERADOR CALOR HORIZONTAL + BATERÍA POST-CALENTAMIENTO AGUA INTEGRADA

CÓDIGO	DESCRIPCIÓN
RECUPERADOR DE CALOR HORIZONTAL ELECTRÓNICO con bypass y batería agua de post-calentamiento	
4151000531	KRC1-ED
4151000532	KRC2-ED
4151000533	KRC3-ED
4151000534	KRC4-ED
4151000535	KRC5-ED



RECUPERADOR DE CALOR ED VERTICAL CON CONTROL ELECTRÓNICO

RECUPERADOR DE CALOR VERT. ELECTRÓNICO CON BYPASS		SELECCION SEGÚN CAUDAL AIRE/PRESIÓN DISPONIBLE(*)	
		CAUDAL NOMINAL (m³/h) -PRESIÓN (Pa)	CAUDAL MÁXIMO (m³/h) -PRESIÓN (Pa)
CÓDIGO	DESCRIPCIÓN		
4151000281	KRC1-ED	360 m³/h a 100 Pa	420 m³/h a 60 Pa
4151000282	KRC2-ED	720 m³/h a 150 Pa	790 m³/h a 20 Pa
4151000283	KRC3-ED	1.440 m³/h a 200 Pa	2.300 m³/h a 40 Pa
4151000284	KRC4-ED	2.520 m³/h a 200 Pa	2.900 m³/h a 100 Pa
4151000285	KRC5-ED	2.520 m³/h a 250 Pa	3.650 m³/h a 100 Pa



*Caudal y presión con filtros limpios.

RECUPERADOR CALOR VERTICAL + BATERÍA POST-CALENTAMIENTO ELÉCTRICA INTEGRADA

CÓDIGO	DESCRIPCIÓN
RECUPERADOR DE CALOR VERTICAL ELECTRÓNICO con bypass y batería eléctrica de post-calentamiento	
4151000631	KRC1-ED
4151000632	KRC2-ED
4151000633	KRC3-ED
4151000634	KRC4-ED
4151000636	KRC5-ED



RECUPERADOR CALOR VERTICAL + BATERÍA POST-CALENTAMIENTO AGUA INTEGRADA

CÓDIGO	DESCRIPCIÓN
RECUPERADOR DE CALOR VERTICAL ELECTRÓNICO con bypass y batería agua de post-calentamiento	
4151000551	KRC1-ED
4151000552	KRC2-ED
4151000553	KRC3-ED
4151000554	KRC4-ED
4151000555	KRC5-ED



VALORES SEGÚN UNE EN 1886: 2008

MOD.	DEFORMACIÓN ESTRUCTURA	FUGAS ESTRUCTURA	FUGAS FILTRO	TRASMITANCIA TÉRMICA	PUENTE TÉRMICO
KRC 1 ED	D1 (M)	L3 (M)	F7 (M)	T4 (M)	TB4 (M)
KRC 2 ED	D1 (M)	L3 (M)	F7 (M)	T4 (M)	TB4 (M)
KRC 3 ED	D1 (M)	L3 (M)	F7 (M)	T4 (M)	TB4 (M)
KRC 4 ED	D1 (M)	L3 (M)	F7 (M)	T4 (M)	TB4 (M)
KRC 5 ED	D1 (M)	L3 (M)	F7 (M)	T4 (M)	TB4 (M)

TEST FUGAS SEGÚN UNE EN 13141-7

FUGAS	CONDICIONES DE ENSAYO	KRC 1 ED	KRC 2 ED	KRC 3 ED	KRC 4 ED	KRC 5 ED
EXTERNO	PRESIÓN POSITIVA 400 Pa	A3	A2	A2	A2	A1
EXTERNO	PRESIÓN NEGATIVA 400 Pa	A2	A2	A1	A1	A1
INTERNO	DIFERENCIAL DE PRESIÓN 250 Pa	A3	A3	A2	A2	A2

DATOS ELÉCTRICOS

UNIDAD	VENTILADORES				MÁQUINA		
	POTENCIA (W)	ALIMENTACIÓN	CORRIENTE MÁXIMA (A)	CLASE DE AISLAMIENTO	ALIMENTACIÓN	CORRIENTE MÁXIMA (A)	CLASE DE AISLAMIENTO
KRC 1 ED	2 x 150	230 V, 50 Hz, 1F	2 x 0,7	IP 20 CLASE F	230 V, 50 Hz, 1F	1,4	IP 20
KRC 2 ED	2 x 290	230 V, 50 Hz, 1F	2 x 1,3	IP 20 CLASE F	230 V, 50 Hz, 1F	2,7	IP 20
KRC 3 ED	2 x 373	230 V, 50 Hz, 1F	2 x 3,8	IP 20 CLASE F	230 V, 50 Hz, 1F	7,7	IP 20
KRC 4 ED	2 x 550	230 V, 50 Hz, 1F	2 x 4,8	IP 20 CLASE F	230 V, 50 Hz, 1F	9,7	IP 20
KRC 5 ED	2 x 750	230 V, 50 Hz, 1F	2 x 9,6	IP 54 CLASE B	230 V, 50 Hz, 1F	19,3	IP 20

NIVEL SONORO SEGÚN UNE EN ISO 3747 - CLASE 3

NIVEL DE POTENCIA SONORA	125 Hz	250 Hz	500 Hz	1.000 Hz	2.000 Hz	4.000 Hz	8.000 Hz	L _w dB(A)
KRC 1 ED 4V	59,0	62,5	53,5	47,4	39,9	35,7	39,6	56,6
KRC 2 ED 4V	59,5	65,4	58,5	53,2	47,0	39,1	41,1	60,6
KRC 3 ED 3V	74,1	71,1	65,1	61,6	52,4	46,4	46,0	67,7
KRC 4 ED 3V	72,0	69,0	60,3	63,0	56,6	49,3	49,9	66,8
KRC 5 ED 3V	75,6	73,6	69,7	66,1	59,4	52,3	53,9	71,5
NIVEL SONORO EN EL CANAL DE ENTRADA [dB]								
KRC 1 ED 4V	56,8	61,6	59,3	52,9	49,7	48,7	52,3	60,7
KRC 1 ED 3V	53,3	57,0	53,0	46,8	42,2	37,3	40,8	54,1
KRC 1 ED 2V	52,3	54,9	52,1	46,3	37,9	31,3	37,8	52,6
NIVEL SONORO EN EL CANAL DE ENTRADA [dB]								
KRC 2 ED 4V	62,9	72,3	68,8	62,7	62,8	60,6	65,8	71,7
KRC 2 ED 3V	61,6	68,6	64,9	60,2	57,9	57,0	62,3	68,0
KRC 2 ED 2V	58,3	61,6	58,9	56,2	51,2	50,1	53,5	61,7
NIVEL SONORO EN EL CANAL DE ENTRADA [dB]								
KRC 3 ED 3V	73,0	77,4	72,6	76,4	68,4	67,0	69,6	79,2
KRC 3 ED 2V	69,8	72,8	70,4	73,1	66,1	65,0	66,5	76,2
KRC 3 ED 1V	64,7	70,8	65,5	66,2	58,7	56,9	56,3	69,8
NIVEL SONORO EN EL CANAL DE ENTRADA [dB]								
KRC 4 ED 3V	74,4	74,7	74,7	74,2	69,3	67,0	70,1	78,5
KRC 4 ED 2V	72,5	71,9	74,3	70,3	63,7	63,2	66,2	75,5
KRC 4 ED 1V	72,0	79,6	72,2	67,2	60,4	58,9	61,2	74,7
NIVEL SONORO EN EL CANAL DE ENTRADA [dB]								
KRC 5 ED 3V	78,7	80,9	79,9	80,3	76,1	75,5	79,6	85,4
KRC 5 ED 2V	75,3	76,8	76,1	75,7	71,8	71,6	75,4	81,1
KRC 5 ED 1V	69,9	70,7	71,2	69,6	65,3	64,5	66,8	74,6

DIMENSIONES Y CONFIGURACIÓN DE LA UNIDAD HORIZONTAL

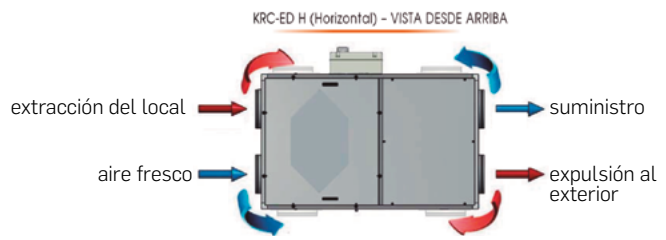
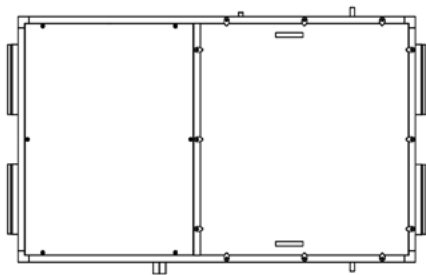
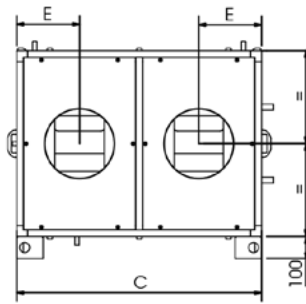
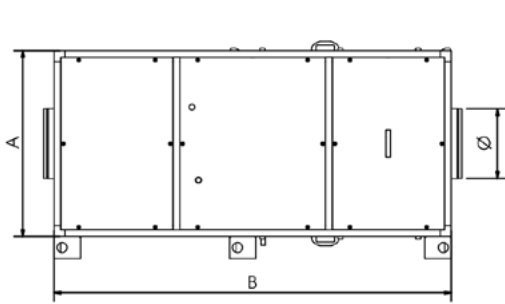

Configuración entradas - salidas

	A	B	C	Ø	E	PESO
	mm	mm	mm	mm	mm	kg
KRC 1 - ED H	450	1.420	900	200	232	99
KRC 2 - ED H	550	1.420	900	250	232	115
KRC 3 - ED H	840	1.800	1.100	315	285	276
KRC 4/5 - ED H	1.050	2.180	1.340	400	342	363/379

DIMENSIONES Y CONFIGURACIÓN DE LA UNIDAD VERTICAL

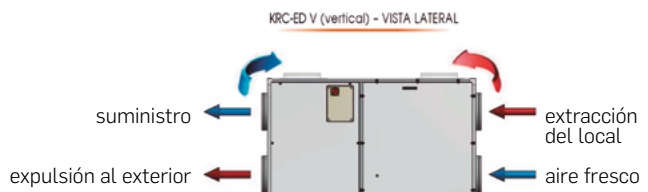
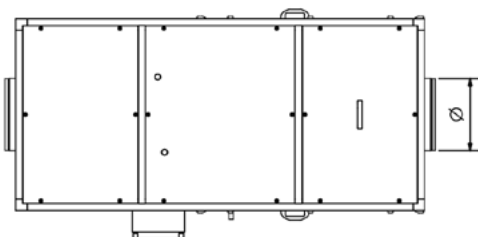
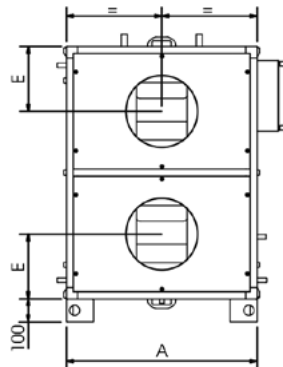
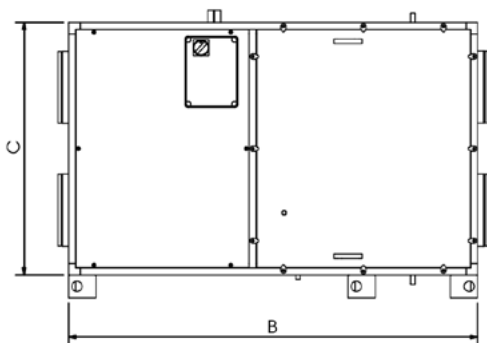

Configuración entradas - salidas

	A	B	C	Ø	E	PESO
	mm	mm	mm	mm	mm	kg
KRC 1 - ED V	450	1.420	900	200	232	99
KRC 2 - ED V	550	1.420	900	250	232	115
KRC 3 - ED V	840	1.800	1.100	315	285	276
KRC 4/5 - ED V	1.050	2.180	1.340	400	342	363/379

AIRE/AIRE HORIZONTAL Y VERTICAL **FLUJOS PARALELOS** (A CONTRACORRIENTE)

Y ALTO RENDIMIENTO DE RECUPERACIÓN DE CALOR
(DE EFICIENCIA MÍNIMA 63% A EFICIENCIA MÁXIMA 93%)

ErP COMPLIANT

UV NO RESIDENCIAL



MANDO DE SERIE
EVO-PH



CARACTERÍSTICAS

Gama de unidades de recuperación de calor de **configuraciones horizontal y vertical**, con bypass, equipadas con un intercambiador de flujos paralelos (a contracorriente) de media eficiencia con ventilador centrífugo de varias velocidades cumpliendo el reglamento UE 1253/2014.

INTERCAMBIADOR DE CALOR

- Intercambiador de calor de aluminio con certificado EUROVENT.
- Anti-hielo automático.

VENTILADORES

- **Ventiladores electrónicos EC** de alta eficiencia.
- FILTROS - Clasificados según EN 779.
- M5 extracción / F7 impulsión
- Alerta de filtros sucios: por presostatos diferenciales.

GAMA

- 12 modelos: 5 horizontales y 7 verticales
- Caudales máximos:
 - Versión horizontal: de 630 a 3.300 m³/h.
 - Versión vertical: de 700 a 5.250 m³/h.
- Incluido control EVO-PH de serie.
- Bypass total automático (free-cooling).
- Disponible versión con Intercambiador de calor entálpico (A consultar).

DETALLES CONSTRUCTIVOS

- Estructura autoportante con paneles sandwich de 25 mm de espesor, aislados en espuma de poliuretano. Su carcasa y partes internas esan fabricadas en Aluzinc®.
- Conexiones fijas intercambiables.

ACCESORIOS (OPCIONALES)

- Control EVO-PH IP.
- Control EVO-PH IP/RS 485.
- Filtros G4, M5 y F7.
- Tejadillo intemperie.
- Viseras entrada/salida de aire.
- Batería integrada.

RECUPERADORES DE CALOR SERIE KRC CRHE

ECODISEÑO

MOD.	$\eta_{L,mru}$ (%)	q nom (m³/h)	$\Delta p_{s,ext}$ (Pa)	PEE (kW)	PVEint (W/(m²/s))	Velocidad frontal (m/s)	$\Delta p_{s,int}$ [Pa]	η_{Fan} (%)	Fugas interno	Fugas externo
KRC 1 CRHE BP EVO-PH SH	80	540	200	0,32	1.079	1,87	511	54,4%	11,2%	5,7%
KRC 2 CRHE BP EVO-PH SH	84	900	200	0,35	529	1,62	296	58,7%	4,4%	4,2%
KRC 3 CRHE BP EVO-PH SH	81,7	1.512	250	0,93	1.197	1,91	728	62,8%	5,4%	3,6%
KRC 4 CRHE BP EVO-PH SH	81,8	1.980	200	0,83	753	2,04	498	60,8%	4,7%	3,2%
KRC 5 CRHE BP EVO-PH SH	81,7	2.916	200	1,27	664	1,97	349	49,7%	3,1%	2,6%
KRC 1 CRHE BP EVO-PH SV	82,2	576	200	0,29	843	1,21	475	57%	9,5%	5,4%
KRC 2 CRHE BP EVO-PH SV	82,2	900	200	0,33	460	1,31	278	59%	7,1%	4,6%
KRC 3 CRHE BP EVO-PH SV	82,7	1.692	200	0,95	1.103	1,56	697	63%	4,5%	2,9%
KRC 4 CRHE BP EVO-PH SV	84,6	2.160	200	0,81	568	1,52	344	55%	4,6%	4,0%
KRC 5 CRHE BP EVO-PH SV	85,0	2.988	200	1,47	694	1,49	299	48%	3,5%	4,2%
KRC 6 CRHE BP EVO-PH SV	84,9	4.068	250	2,59	1.040	2,00	480	51%	2,8%	3,6%
KRC 7 CRHE BP EVO-PH SV	85,6	5.220	250	2,88	782	1,80	370	54%	2,3%	3,0%

RECUPERADOR DE CALOR KRC CRHE HORIZONTAL Y VERTICAL CON CONTROL ELECTRÓNICO

		SELECCION SEGÚN CAUDAL AIRE/PRESIÓN DISPONIBLE(*)	
RECUPERADOR DE CALOR HORIZ. ELECTRÓNICO CON BYPASS		CAUDAL NOMINAL (m³/h) -PRESIÓN (Pa)	CAUDAL MÁXIMO (m³/h) -PRESIÓN (Pa)
CÓDIGO	DESCRIPCIÓN		
4151000007	KRC 1 CRHE	540 m³/h a 200 Pa	630 m³/h a 100 Pa
4151000009	KRC 2 CRHE	900 m³/h a 200 Pa	1.020 m³/h a 100 Pa
4151000083	KRC 3 CRHE	1.512 m³/h a 250 Pa	1.700 m³/h a 100 Pa
4151000017	KRC 4 CRHE	1.980 m³/h a 200 Pa	2.030 m³/h a 160 Pa
4151000019	KRC 5 CRHE	2.916 m³/h a 200 Pa	3.200 m³/h a 100 Pa

*Caudal y presión con filtros limpios.



		SELECCION SEGÚN CAUDAL AIRE/PRESIÓN DISPONIBLE(*)	
RECUPERADOR DE CALOR VERT. ELECTRÓNICO CON BYPASS		CAUDAL NOMINAL (m³/h) -PRESIÓN (Pa)	CAUDAL MÁXIMO (m³/h) -PRESIÓN (Pa)
CÓDIGO	DESCRIPCIÓN		
4151000008	KRC 1 CRHE VERTICAL	576 m³/h a 200 Pa	700 m³/h a 100 Pa
4151000010	KRC 2 CRHE VERTICAL	900 m³/h a 200 Pa	1.140 m³/h a 40 Pa
4151000084	KRC 3 CRHE VERTICAL	1.692 m³/h a 300 Pa	1.800 m³/h a 140 Pa
4151000018	KRC 4 CRHE VERTICAL	2.160 m³/h a 200 Pa	2.350 m³/h a 120 Pa
4151000080	KRC 5 CRHE VERTICAL	2.988 m³/h a 200 Pa	3.150 m³/h a 60 Pa
4151000081	KRC 6 CRHE VERTICAL	4.068 m³/h a 350 Pa	4.380 m³/h a 40 Pa
4151000082	KRC 7 CRHE VERTICAL	5.220 m³/h a 250 Pa	5.500 m³/h a 80 Pa

*Caudal y presión con filtros limpios.



VALORES SEGÚN UNE EN 1886: 2008

MOD.	DEFORMACIÓN ESTRUCTURA	FUGAS ESTRUCTURA	FUGAS FILTRO	TRANSMITANCIA TÉRMICA	PUENTE TÉRMICO
KRC 1 CRHE	D1 (M)	L3 (M)	F7 (M)	T4 (M)	TB4 (M)
KRC 2 CRHE					
KRC 3 CRHE					
KRC 4 CRHE					
KRC 5 CRHE					
KRC 1 CRHE VERTICAL					TB3 (M)
KRC 2 CRHE VERTICAL					
KRC 3 CRHE VERTICAL					
KRC 4 CRHE VERTICAL					
KRC 5 CRHE VERTICAL					
KRC 6 CRHE VERTICAL					
KRC 7 CRHE VERTICAL					

TEST FUGAS SEGÚN UNE EN 13141-7 KRC CRHE BP EVO-PH HORIZONTAL

FUGAS	CONDICIONES DE ENSAYO	KRC 1 CRHE	KRC 2 CRHE	KRC 3 CRHE	KRC 4 CRHE	KRC 5 CRHE
EXTERNO	PRESIÓN POSITIVA 400 Pa	A2	A2	A2	A2	A2
EXTERNO	PRESIÓN NEGATIVA 400 Pa	A2	A2	A2	A2	A1
INTERNO	DIFERENCIAL DE PRESIÓN 250 Pa	A3	A2	A2	A2	A2

TEST FUGAS SEGÚN UNE EN 13141-7 KRC CRHE BP EVO-PH VERTICAL

FUGAS	CONDICIONES DE ENSAYO	KRC 1 CRHE V	KRC 2 CRHE V	KRC 3 CRHE V	KRC 4 CRHE V	KRC 5 CRHE V	KRC 6 CRHE V	KRC 7 CRHE V
EXTERNO	PRESIÓN POSITIVA 400 Pa	A2	A2	A2	A2	A2	A2	A2
EXTERNO	PRESIÓN NEGATIVA 400 Pa	A2	A2	A2	A2	A2	A1	A1
INTERNO	DIFERENCIAL DE PRESIÓN 250 Pa	A3	A3	A2	A2	A2	A2	A2

DATOS ELÉCTRICOS

MODELO	VENTILADOR				UNIDAD REVERSUS		
	POTENCIA (*) (W)	ALIMENTACIÓN	CORRIENTE MÁXIMA (A)	CLASE DE AISLAMIENTO	ALIMENTACIÓN	CORRIENTE MÁXIMA (A)	CLASE DE AISLAMIENTO
KRC 1 CRHE	2 x 145	230 V, 50/60 Hz 1F	2 x 1,2	IP54 CLASE B	230 V, 50 Hz 1F	2,5	IP 20
KRC 2 CRHE	2 x 170		2 x 1,4			2,9	
KRC 3 CRHE	2 x 448		2 x 2,8			5,7	
KRC 4 CRHE	2 x 448		2 x 2,8			5,7	
KRC 5 CRHE	2 x 715		2 x 3,1			6,3	
KRC 1 CRHE VERTICAL	2 x 145		2 x 1,2			2,5	
KRC 2 CRHE VERTICAL	2 x 170		2 x 1,4			2,9	
KRC 3 CRHE VERTICAL	2 x 448		2 x 2,8			5,7	
KRC 4 CRHE VERTICAL	2 x 448		2 x 2,8			5,7	
KRC 5 CRHE VERTICAL	2 x 715		2 x 3,1			6,3	
KRC 6 CRHE VERTICAL	2 x 1270		2 x 5,6			11,3	
KRC 7 CRHE VERTICAL	2 x 1400		2 x 6,0			12,1	

RECUPERADORES DE CALOR SERIE KRC CRHE

NIVEL SONORO SEGÚN UNE EN ISO 3747 - CLASE 3

NIVEL DE POTENCIA SONORA

	125 Hz	250 Hz	500 Hz	1000 Hz	2000 Hz	4000 Hz	8000 Hz	L _w dB(A)
KRC 1 CRHE	58	59	46	41	35	30	22	51,8
KRC 2 CRHE	66	66	55	46	41	33	31	59,6
KRC 3 CRHE	68	70	55	50	44	36	26	62,8
KRC 4 CRHE	67	74	60	57	52	44	34	66,8
KRC 5 CRHE	69	76	57	59	50	43	35	68,6
KRC 1 CRHE VERTICAL	59	59	45	42	38	32	29	52,2
KRC 2 CRHE VERTICAL	60	57	44	44	39	27	18	51,4
KRC 3 CRHE VERTICAL	70,3	64	49,2	46,8	43,1	33,2	25,3	58,6
KRC 4 CRHE VERTICAL	63	64	53	55	49	42	30	59,8
KRC 5 CRHE VERTICAL	64	68	56	58	52	46	36	63,2
KRC 6 CRHE VERTICAL	70	74	61	64	56	49	38	68,4
KRC 7 CRHE VERTICAL	72	81	61	62	54	47	37	73,3

NIVEL SONORO EN EL CANAL DE ENTRADA (dB)

KRC 1 CRHE	67	68	54	53	51	47	45	61,9
KRC 2 CRHE	72	67	58	47	45	37	32	61,6
KRC 3 CRHE	73,7	84,5	64,5	60,1	59,9	55	45,8	76,4
KRC 4 CRHE	69	77	61	60	55	48	39	69,3
KRC 5 CRHE	76	78	60	61	56	51	43	70,9
KRC 1 CRHE VERTICAL	65	59	48	49	46	44	42	55,9
KRC 2 CRHE VERTICAL	64	62	48	49	45	35	31	56,2
KRC 3 CRHE VERTICAL	73,7	66,6	56	58,5	56,5	53,1	46,3	64,7
KRC 4 CRHE VERTICAL	67	69	57	60	55	50	43	64,8
KRC 5 CRHE VERTICAL	68	73	61	63	59	55	49	68,4
KRC 6 CRHE VERTICAL	74	78	66	69	62	57	51	73,4
KRC 7 CRHE VERTICAL	76	86	66	67	61	56	50	77,9

DIMENSIONES Y CONFIGURACIÓN DE LA UNIDAD HORIZONTAL

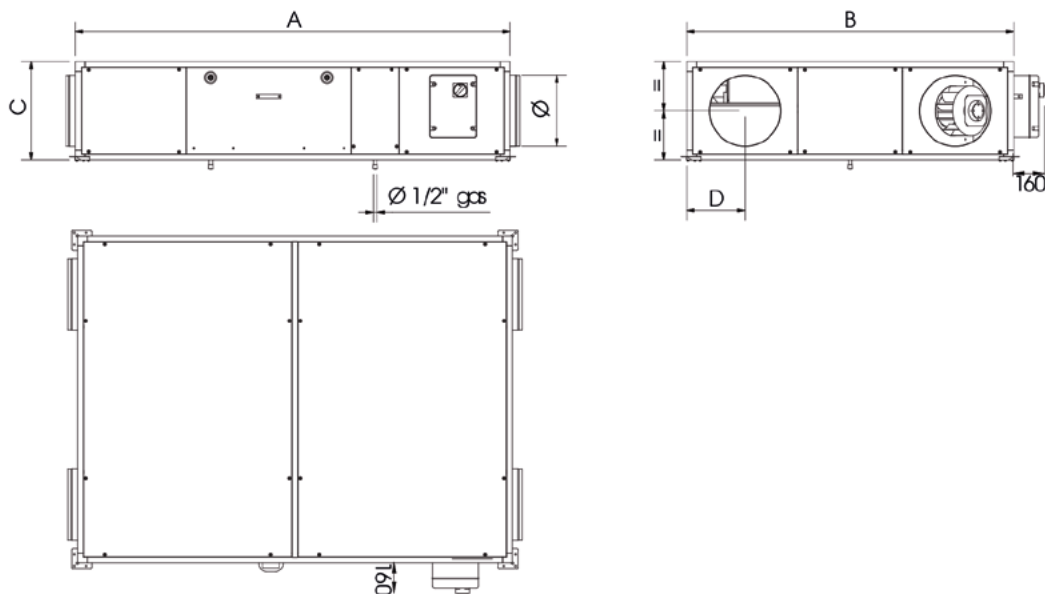

RECUPERADOR KRC CRHE HORIZONTAL

	A	B	C	D	Ø	PESO
	mm	mm	mm	mm	mm	kg
KRC 1 CRHE	1.590	740	360	200	200	103
KRC 2 CRHE	1.815	1.240	420	225	250	149
KRC 3 CRHE	2.180	1.340	495	295	355	203
KRC 4 CRHE	2.180	1.640	495	295	355	280
KRC 5 CRHE	2.400	1.740	635	450	450	352

CONFIGURACIÓN DE CONEXIONES - VISTA SUPERIOR

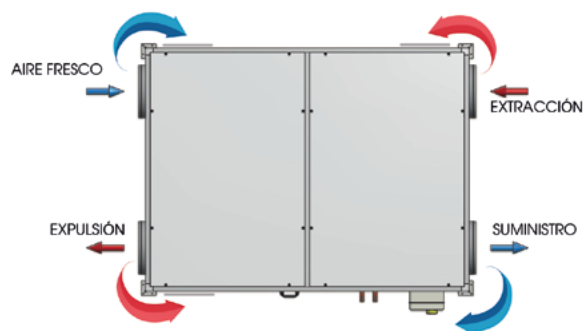

DIMENSIONES Y CONFIGURACIÓN DE LA UNIDAD VERTICAL

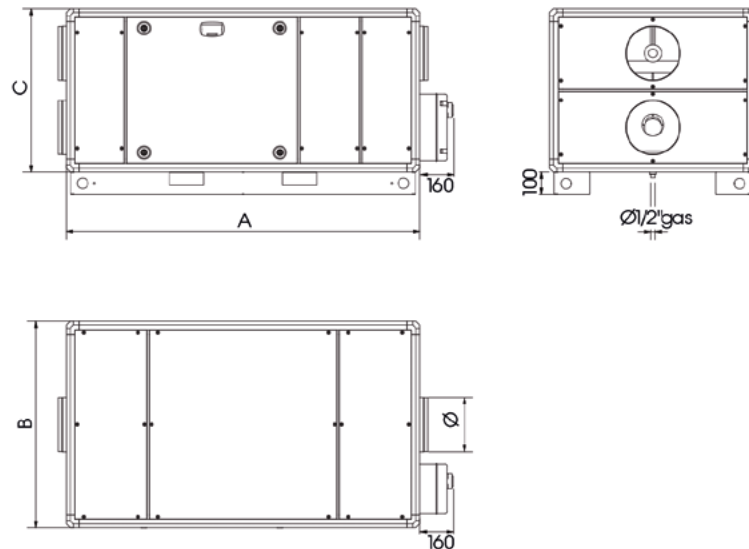

RECUPERADOR KRC CRHE VERTICAL

	A	B	C	Ø	PESO
	mm	mm	mm	mm	kg
KRC 1 CRHE VERTICAL	1.475	760	660	200	104
KRC 2 CRHE VERTICAL	1.645	960	760	250	140
KRC 3 CRHE VERTICAL	2.000	970	980	355	222
KRC 4 CRHE VERTICAL	2.150	1.060	1.180	355	268
KRC 5 CRHE VERTICAL	2.305	1.460	1.180	450	352
KRC 6 CRHE VERTICAL	2.465	1.360	1.320	500	406
KRC 7 CRHE VERTICAL	2.545	1.910	1.320	560	674

CONFIGURACIÓN DE CONEXIONES

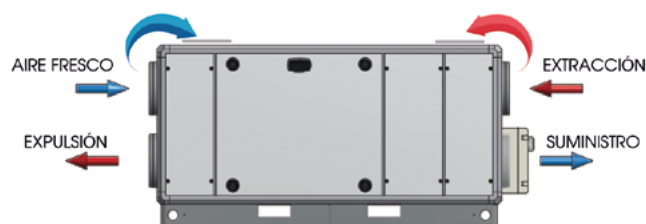

AIRE/AIRE HORIZONTAL **FLUJOS PARALELOS** (A CONTRACORRIENTE)

ALTA EFICIENCIA (DE EFICIENCIA MÍNIMA 84,6%
A EFICIENCIA MÁXIMA 86,2%)

ErP COMPLIANT

UV NO RESIDENCIAL



Hasta 6000 m³/h con solo 450 mm de altura.

Bypass total 100% con canal independiente



MANDO DE SERIE CONTROL AVANZADO S98AN



CARACTERÍSTICAS

- Gama de unidades de recuperación de calor de configuración horizontal, con bypass total de serie con accionamiento motorizado, intercambiador de calor flujos paralelos a contracorriente, de alta eficiencia, que permite recuperar una considerable energía del calor existente del aire extraído del local.
- Unidades provistas de un sistema de filtrado de polvo y partículas para adaptarse a la normativa existente según EN 779.
- Gama: 5 modelos de aportación de aire de 500 m³/h a 4000 m³/h.
- **Ventiladores electrónicos EC** 240V-1-50 Hz modulantes para ajuste del caudal a presión constante.
- Filtros de serie incluidos, F7 para aire de extracción y F7 para aire de aportación.
- Aviso de filtro sucio mediante presostato diferencial de caudal y alarma de señalización en centralita de control.
- Incluido de serie Control Avanzado KRC-CAV.

DETALLES CONSTRUCTIVOS

- Estructura integrada bajo paneles, con puertas laterales extraíbles para un fácil y sencillo mantenimiento de la unidad.
- Revestimiento exterior chapa acero pintada con tratamiento intemperie e interior de chapa de acero con aislamiento de lana mineral de 42 kg/m³ de densidad.
- Secciones de alimentación y extracción que se completan con sistema de filtros clase M5, F7 y F9 a elección del cliente.
- Los ventiladores son electrónicos de tipo plug-fan con modulación y señal 0-10 V, con motores de alta eficiencia SPF3.
- Conexiones fijas no intercambiables.

ACCESORIOS (OPCIONALES)

- Filtros M5-F7-F9.
- Batería eléctrica pre/post-calentamiento.
- Batería de agua (45/35°C) de post-calentamiento.
- Batería de agua de post-calentamiento (70/60°C)/post-enfriamiento (7/12°C).
- Tejadillos protección intemperie.
- Viseras salida-entrada aire con malla anti-pájaros.
- Cualquier posibilidad de control y regulación.

ECODISEÑO

MOD.	$\eta_{t,nrru}$ (%)	q nom (m ³ /h)	$\Delta p_{s,ext}$	PEE (kW)	PVEint (W/(m ² /s))	Velocidad frontal (m/s)	$\Delta p_{s,int}$ [Pa]	η_{Fan} (%)	Fugas interno	Fugas externo
KRC 2 HE	85,8	828	205	0,17	785	1,40	239	52,7%	7,10%	3,96%
KRC 3 HE	86,2	1548	214	0,50	753	1,35	280	54,6%	5,93%	3,23%
KRC 4 HE	86,1	2232	215	0,50	647	1,37	227	63,5%	5,37%	3,15%
KRC 5 HE	84,6	3024	230	0,73	718	1,42	241	61,0%	4,96%	2,63%
KRC 6 HE	84,8	4032	230	0,75	663	1,38	206	64,1%	4,83%	2,98%

RECUPERADOR DE CALOR KRC HE CON CONTROL ELECTRÓNICO

CÓDIGO CONFIGURACIÓN A	CÓDIGO CONFIGURACIÓN B	DESCRIPCIÓN	TABLA DE SELECCIÓN SEGÚN CAUDAL AIRE/PRESIÓN DISPONIBLE(*)	
			CAUDAL NOMINAL (m³/h)-PRESIÓN (Pa)	CAUDAL MÁXIMO (m³/h)-PRESIÓN (Pa)
4151000012	4151000792	KRC-2HE	828 m³/h a 205 Pa	920 m³/h a 100 Pa
4151000013	4151000793	KRC-3HE	1.548 m³/h a 214 Pa	1.640 m³/h a 100 Pa
4151000014	4151000794	KRC-4HE	2.232 m³/h a 215 Pa	2.400 m³/h a 100 Pa
4151000015	4151000795	KRC-5HE	3.024 m³/h a 230 Pa	3.250 m³/h a 100 Pa
4151000016	4151000796	KRC-6HE	4.032 m³/h a 230 Pa	4.480 m³/h a 100 Pa

*Caudal y presión con filtros limpios.

En stock permanente

VALORES SEGÚN UNE EN 1886: 2008

MOD.	DEFORMACIÓN ESTRUCTURA	FUGAS ESTRUCTURA	FUGAS FILTRO	TRASMISIVIDAD TÉRMICA	PUNTO TÉRMICO
KRC 2 HE	D1	L3	F7	T4	TB4
KRC 3 HE	D1	L3	F7	T4	TB4
KRC 4 HE	D1	L3	F7	T4	TB4
KRC 5 HE	D1	L3	F7	T4	TB4
KRC 6 HE	D1	L3	F7	T4	TB4

TEST DE FUGAS

FUGAS	CONDICIONES DE ENSAYO	KRC 2 HE	KRC 3 HE	KRC 4 HE	KRC 5 HE	KRC 6 HE
EXTERNO	PRESIÓN POSITIVA 400 Pa	A3	A3	A3	A3	A2
EXTERNO	PRESIÓN NEGATIVA 400 Pa	A3	A2	A2	A2	A2
INTERNO	DIFERENCIAL DE PRESIÓN 250 Pa	A3	A3	A3	A3	A3

DATOS ELÉCTRICOS

UNIDAD	VENTILADORES				MÁQUINA		
	POTENCIA (W)	ALIMENTACIÓN	CORRIENTE MÁXIMA (A)	CLASE DE AISLAMIENTO	ALIMENTACIÓN	CORRIENTE MÁXIMA (A)	CLASE DE AISLAMIENTO
KRC 2 HE	170	230 V-50Hz-1F	1,40	IP54	230 V-50Hz-1f	2,8	IP54
KRC 3 HE	500	230 V-50Hz-1F	1,61	IP54	230 V-50Hz-1f	3,4	IP54
KRC 4 HE	500	230 V-50Hz-1F	2,20	IP54	230 V-50Hz-1f	4,4	IP54
KRC 5 HE	730	230 V-50Hz-1F	3,20	IP54	230 V-50Hz-1f	6,4	IP54
KRC 6 HE	750	230 V-50Hz-1F	3,31	IP54	230 V-50Hz-1f	6,7	IP54

NIVEL SONORO SEGÚN UNE EN ISO 3747 - CLASE 3

NIVEL DE POTENCIA SONORA	125 Hz	250 Hz	500 Hz	1000 Hz	2000 Hz	4000 Hz	8000 Hz	L _w dB(A)
KRC 2 HE	61,2	63,8	65,9	65,6	64,5	62,3	59,4	53,1
KRC 3 HE	72,1	73,4	76,5	77,1	75,2	72,1	69,9	81,7
KRC 4 HE	73,4	75,4	73,5	70,5	68	69,8	67,4	77,2
KRC 5 HE	74,7	75,7	76,4	74	71,5	67	64,9	79
KRC 6 HE	78,2	73,3	73,9	68,1	64,5	59,8	64	74,7

NIVEL SONORO EN EL CANAL DE ENTRADA [dB]

KRC 2 HE	60,8	62,9	62,6	61,5	59,3	56,4	50,1	66,3
KRC 3 HE	69,1	70,4	73,5	74,1	72,2	69,1	66,9	78,7
KRC 4 HE	70,4	72,4	70,5	67,5	65	66,8	64,4	74,2
KRC 5 HE	71,7	72,7	73,4	71	68,5	64	61,9	76
KRC 6 HE	75,2	70,3	70,9	65,1	61,5	56,8	61	71,7

DIMENSIONES DE LA UNIDAD

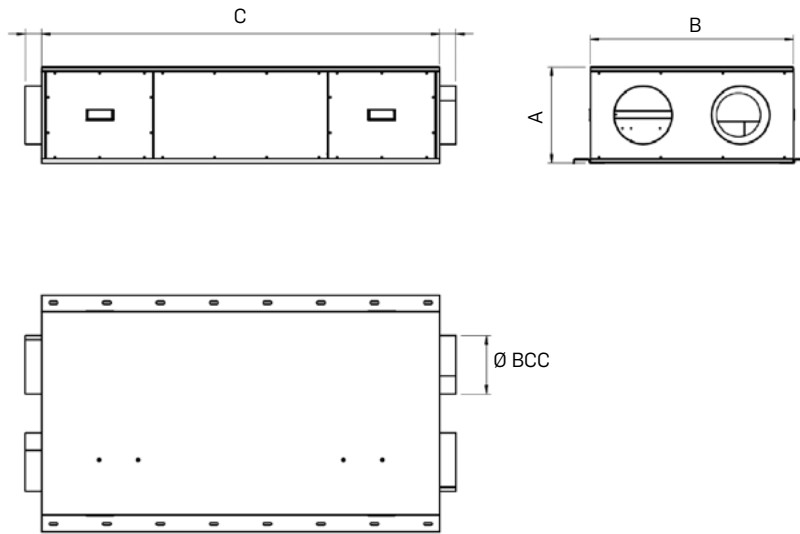

		KRC2-HE	KRC3-HE	KRC4-HE	KRC5-HE	KRC6-HE
A (ALTO)	mm	325	370	370	450	450
B (ANCHO)	mm	695	1.110	1.580	1.690	2.390
C (LARGO)	mm	1.470	1.850	1.850	2.150	2.150
PESO	kg	105	175	230	290	360
LONGITUD SECCIÓN EXTERIOR SRE/SBA	mm	315	315	315	360	360
Ø BCC BOCAS CIRCULARES	mm	200	315	315	350	350
PESO	kg	107	176	235	297	363

Sección **SRE** batería resistencias eléctricas. Sección **SBA** batería de agua.

ORIENTACIONES

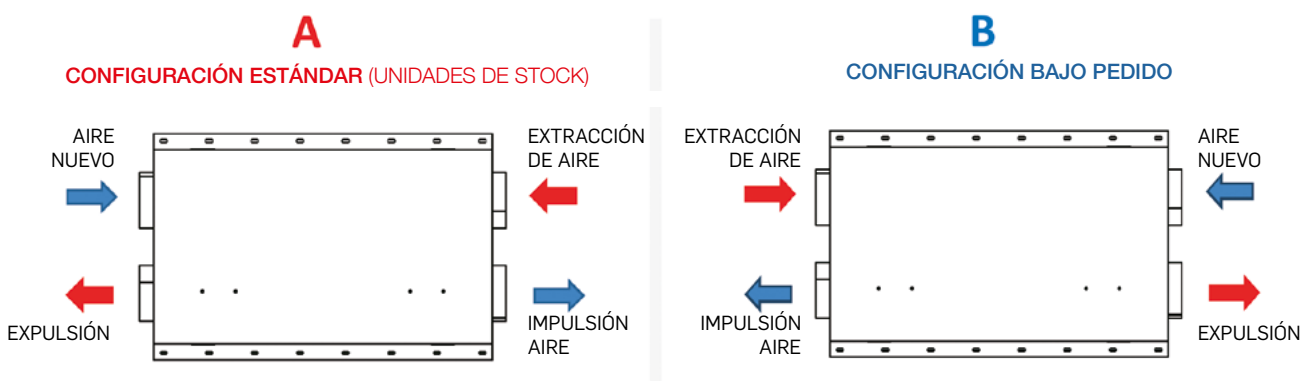

CONTROL Y REGULACION ELECTRÓNICO AVANZADO

- Control de la velocidad del ventilador automática.
- Gestión ventiladores EC.
- Gestión de filtros sucios, presostatos.
- Gestión control CO2.
- Gestión válvulas de 3 vías.
- Gestión free-cooling sonda exterior.
- Gestión de temperatura retorno / impulsión.
- Gestión compuertas motorizadas.
- Gestión de alarmas, filtros sucios, ventilador off.
- Gestión salida MODBUS.
- Gestión programación horaria.

AIRE/AIRE **ROTATIVO ENTÁLPICO** (RECUPERADOR REGENERATIVO)

ALTA EFICIENCIA (DE EFICIENCIA MÍNIMA 78,2%
A EFICIENCIA MÁXIMA 81,7%)

ErP COMPLIANT

UV NO RESIDENCIAL



Salida del aire
horizontal o vertical



MANDO DE SERIE
EVO-PH

CARACTERÍSTICAS

- Recuperador de calor con intercambiador rotativo entálpico en aluminio.
- Gama de 6 tallas, con caudales de 972 a 6.876 m³/h.
- Ventiladores electrónicos EC.
- Configuración horizontal y vertical de salida de aire.
- Instalación interior y exterior. En caso de instalación exterior, la gama de salida vertical debe instarse a cubierto.
- Pueden ir equipados con baterías de post-calentamiento eléctrico y de agua.

CONTROL EVO-PH

- Control electrónico EVO-PH incluido de serie.
- Programación semanal.
- Gestión de temperaturas, ventiladores, detección de filtros sucios mediante sensores de presión diferencial, anti-hielo, gestión V3V 0-10V para batería de agua post-calentamiento/enfriamiento.
- Ajuste automático del caudal de aire si se instala sonda de calidad de aire (opcional).
- Gestión automática del bypass.
- Prevención de antihielo gestionando velocidad del ventilador o, si se instala, batería de precalentamiento (opcional externa a máquina).
- Contacto para activar función booster.
- Opcional control EVOD-PH-IP con ModBus habilitado y webservice integrado.

DETALLES CONSTRUCTIVOS

- Carcasa de panel sandwich con aislamiento de espuma de poliuretano inyectado de 45 mm de espesor.
- Paneles interiores fabricadas en Aluzinc®, que garantiza protección contra la corrosión.
- Estructura de perfiles de aluminio extruido.
- Se suministran con base de aluminio de altura 100 mm para instalación en suelo.
- Conexiones fijas no intercambiables.

ACCESORIOS (OPCIONALES)

- Batería eléctrica de pre/post-calentamiento.
- Batería de agua (45/35°C) de post-calentamiento.
- Batería de agua de post-calentamiento (70/60°C)/post-enfriamiento (7/12°C).
- Viseras entrada/salida aire con malla anti-pájaros.
- Tejadillo protección intemperie (sólo modelos salida horizontal).

FILTROS

- Extracción M5 (ePM10 50%) / Impulsión F7 (ePM1 70%).
- Detección de filtros sucios por sensores de presión diferencial.

ECODISEÑO

MOD.	$\eta_{t,mrv}$ (%)	q nom (m³/h)	$\Delta p_{s,ext}$	PEE (kW)	PVEint (W/(m²/s))	Velocidad frontal (m/s)	$\Delta p_{s,int}$ [Pa]	η_{Fan} (%)	Fugas interno	Fugas externo
KRC 1 UVR	81,2	972	100	0,35	804	1,09	434	53,8	-	4,3
KRC 2 UVR	78,2	2.052	100	0,95	1.101	1,54	525	48,8	-	2,0
KRC 3 UVR	81,2	2.196	100	0,92	908	1,16	392	43,3	-	2,2
KRC 4 UVR	81,7	3.168	150	1,71	1.212	1,25	629	52,1	-	2,0
KRC 5 UVR	80,5	4.896	100	2,13	1.008	1,95	558	60,0	-	1,4
KRC 6 UVR	80,6	6.876	200	2,19	1.013	2,19	816	70,0	-	1,7

RECUPERADOR DE CALOR UVR CON CONTROL ELECTRÓNICO Y SALIDA AIRE HORIZONTAL

CÓDIGO	DESCRIPCIÓN	TABLA DE SELECCIÓN SEGÚN CAUDAL AIRE/PRESIÓN DISPONIBLE(*)	
		CAUDAL NOMINAL (m³/h)-PRESIÓN (Pa)	CAUDAL MÁXIMO (m³/h)-PRESIÓN (Pa)
4151000020	KRC 1 UVR	972 m³/h a 100 Pa	1.050 m³/h a 50 Pa
4151000021	KRC 2 UVR	2.052 m³/h a 100 Pa	2.052 m³/h a 100 Pa
4151000022	KRC 3 UVR	2.196 m³/h a 100 Pa	2.260 m³/h a 50 Pa
4151000023	KRC 4 UVR	3.168 m³/h a 150 Pa	3.190 m³/h a 140 Pa
4151000024	KRC 5 UVR	4.896 m³/h a 100 Pa	5.200 m³/h a 40 Pa
4151000025	KRC 6 UVR	6.876 m³/h a 200 Pa	7.100 m³/h a 160 Pa

*Caudal y presión con filtros limpios.

RECUPERADOR DE CALOR SALIDA DE AIRE HORIZONTAL

CÓDIGO	DESCRIPCIÓN	CÓDIGO	DESCRIPCIÓN
RECUPERADOR DE CALOR ELECTRÓNICO con batería eléctrica de pre-calentamiento		RECUPERADOR DE CALOR ELECTRÓNICO con batería agua de post-calentamiento (45°/35°)	
4151000026	KRC 1 UVR	4151000038	KRC 1 UVR
4151000027	KRC 2 UVR	4151000039	KRC 2 UVR
4151000028	KRC 3 UVR	4151000040	KRC 3 UVR
4151000029	KRC 4 UVR	4151000041	KRC 4 UVR
4151000030	KRC 5 UVR	4151000042	KRC 5 UVR
4151000031	KRC 6 UVR	4151000043	KRC 6 UVR
RECUPERADOR DE CALOR ELECTRÓNICO con batería eléctrica de post-calentamiento		RECUPERADOR DE CALOR ELECTRÓNICO con batería agua de post-enfriamiento/calentamiento (7°/12°) (70°/60°)	
4151000032	KRC 1 UVR	4151000044	KRC 1 UVR
4151000033	KRC 2 UVR	4151000045	KRC 2 UVR
4151000034	KRC 3 UVR	4151000046	KRC 3 UVR
4151000035	KRC 4 UVR	4151000047	KRC 4 UVR
4151000036	KRC 5 UVR	4151000048	KRC 5 UVR
4151000037	KRC 6 UVR	4151000049	KRC 6 UVR

RECUPERADOR DE CALOR UVR CON CONTROL ELECTRÓNICO Y SALIDA AIRE VERTICAL

CÓDIGO	DESCRIPCIÓN	TABLA DE SELECCIÓN SEGÚN CAUDAL AIRE/PRESIÓN DISPONIBLE(*)	
		CAUDAL NOMINAL (m³/h)-PRESIÓN (Pa)	CAUDAL MÁXIMO (m³/h)-PRESIÓN (Pa)
4151000050	KRC 1 UVR	972 m³/h a 100 Pa	1.050 m³/h a 50 Pa
4151000051	KRC 2 UVR	2.052 m³/h a 100 Pa	2.052 m³/h a 100 Pa
4151000052	KRC 3 UVR	2.196 m³/h a 100 Pa	2.260 m³/h a 50 Pa
4151000053	KRC 4 UVR	3.168 m³/h a 150 Pa	3.190 m³/h a 140 Pa
4151000054	KRC 5 UVR	4.896 m³/h a 100 Pa	5.200 m³/h a 40 Pa
4151000055	KRC 6 UVR	6.876 m³/h a 200 Pa	7.100 m³/h a 160 Pa

*Caudal y presión con filtros limpios.

RECUPERADOR DE CALOR SALIDA DE AIRE VERTICAL

CÓDIGO	DESCRIPCIÓN	CÓDIGO	DESCRIPCIÓN
RECUPERADOR DE CALOR ELECTRÓNICO con batería eléctrica de pre-calentamiento		RECUPERADOR DE CALOR ELECTRÓNICO con batería agua de post-calentamiento (45°/35°)	
4151000056	KRC 1 UVR	4151000068	KRC 1 UVR
4151000057	KRC 2 UVR	4151000069	KRC 2 UVR
4151000058	KRC 3 UVR	4151000070	KRC 3 UVR
4151000059	KRC 4 UVR	4151000071	KRC 4 UVR
4151000060	KRC 5 UVR	4151000072	KRC 5 UVR
4151000061	KRC 6 UVR	4151000073	KRC 6 UVR
RECUPERADOR DE CALOR ELECTRÓNICO con batería eléctrica de post-calentamiento		RECUPERADOR DE CALOR ELECTRÓNICO con batería agua de post-enfriamiento/calentamiento (7°/12°) (70°/60°)	
4151000062	KRC 1 UVR	4151000074	KRC 1 UVR
4151000063	KRC 2 UVR	4151000075	KRC 2 UVR
4151000064	KRC 3 UVR	4151000076	KRC 3 UVR
4151000065	KRC 4 UVR	4151000077	KRC 4 UVR
4151000066	KRC 5 UVR	4151000078	KRC 5 UVR
4151000067	KRC 6 UVR	4151000079	KRC 6 UVR

RECUPERADORES DE CALOR SERIE KRC UVR

VALORES SEGÚN UNE EN 1886: 2008

MODELO	DEFORMACIÓN ESTRUCTURA	FUGAS ESTRUCTURA	FUGAS FILTRO	TRASMISIVIDAD TÉRMICA	PUNTEO TÉRMICO
KRC 1 UVR	D1 (M)	L3 (M)	F7 (M)	T3 (M)	TB3 (M)
KRC 2 UVR	D1 (M)	L3 (M)	F7 (M)	T3 (M)	TB3 (M)
KRC 3 UVR	D1 (M)	L3 (M)	F7 (M)	T3 (M)	TB3 (M)
KRC 4 UVR	D1 (M)	L3 (M)	F7 (M)	T3 (M)	TB3 (M)
KRC 5 UVR	D1 (M)	L3 (M)	F7 (M)	T3 (M)	TB3 (M)
KRC 6 UVR	D1 (M)	L3 (M)	F7 (M)	T3 (M)	TB3 (M)

TEST FUGAS SEGÚN UNE EN 13141-7

FUGAS	CONDICIONES DE ENSAYO	KRC 1 UVR	KRC 2 UVR	KRC 3 UVR	KRC 4 UVR	KRC 5 UVR	KRC 6 UVR
EXTERNO	PRESIÓN POSITIVA 400 Pa	A2	A2	A1	A1	A1	A1
EXTERNO	PRESIÓN NEGATIVA 400 Pa	A2	A2	A1	A1	A1	A1
INTERNO	DIFERENCIAL DE PRESIÓN 250 Pa	ND	ND	ND	ND	ND	ND

DATOS ELÉCTRICOS

UNIDAD	VENTILADORES				UNIDAD UVR		
	POTENCIA (W)	ALIMENTACIÓN	CORRIENTE MÁXIMA (A)	CLASE DE AISLAMIENTO	ALIMENTACIÓN	CORRIENTE MÁXIMA (A)	CLASE DE AISLAMIENTO
KRC 1 UVR	2 x 170	230V 50 Hz 1F	2 x 1,4	IP54 CLASE B	230V 50 Hz 1F	2,9	IP 20
KRC 2 UVR	2 x 448	230V 50 Hz 1F	2 x 2,8	IP54 CLASE B	230V 50 Hz 1F	6,5	IP 20
KRC 3 UVR	2 x 448	230V 50 Hz 1F	2 x 2,8	IP54 CLASE B	230V 50 Hz 1F	6,1	IP 20
KRC 4 UVR	2 x 1.000	400V 50 Hz 3F	2 x 1,6	IP54 CLASE B	400V 50 Hz 3F	3,8	IP 20
KRC 5 UVR	2 x 1.100	400V 50 Hz 3F	2 x 1,7	IP55 CLASE F	400V 50 Hz 3F	4,4	IP 20
KRC 6 UVR	2 x 1.740	400V 50 Hz 3F	2 x 2,7	IP55 CLASE F	400V 50 Hz 3F	5,5	IP 20

NIVEL SONORO SEGÚN UNE EN ISO 3747 - CLASE 3

NIVEL DE POTENCIA SONORA	125 Hz	250 Hz	500 Hz	1000 Hz	2000 Hz	4000 Hz	8000 Hz	L _w dB(A)
KRC 1 UVR	63,2	68,9	63,9	59,2	55,3	50,0	53,3	65,9
KRC 2 UVR	74,0	76,5	68,5	62,6	59,2	49,0	51,2	71,3
KRC 3 UVR	72,0	76,0	68,5	64,7	60,0	52,5	56,2	71,5
KRC 4 UVR	83,2	78,6	75,2	68,7	63,6	57,1	59,9	76,3
KRC 5 UVR	80,4	79,7	71,2	63,1	57,8	54,8	56,8	74,1
KRC 6 UVR	77,6	80,8	72,4	66,3	59,0	57,8	57,3	75,1

NIVEL SONORO EN EL CANAL DE ENTRADA [dB]

KRC 1 UVR	63,8	73,8	69,0	63,6	62,6	60,4	69,9	73,2
KRC 2 UVR	68,0	89,2	80,3	72,9	69,4	67,5	70,2	83,3
KRC 3 UVR	67,7	82,2	78,4	69,6	66,4	67,1	69,5	79,2
KRC 4 UVR	71,9	88,3	86,3	82,5	77,4	75,7	81,0	88,4
KRC 5 UVR	77,9	85,2	79,8	75,4	67,4	70,5	74,3	82,3
KRC 6 UVR	84,8	84,7	79,2	72,2	68,6	72,4	69,2	81,6

DIMENSIONES DE LA UNIDAD (mm) Y PESO (kg) HORIZONTAL

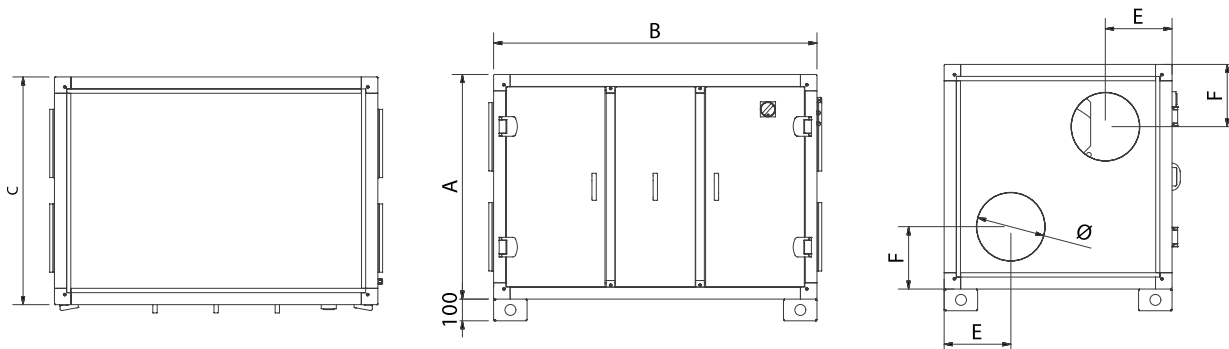

RECUPERADOR KRC UVR

	A	B	C	Ø	E	F	PESO
	mm	mm	mm	mm	mm	mm	kg
KRC 1 UVR	923	1.344	808	250	277	257	160
KRC 2 UVR	1.035	1.490	1.056	315	307	287	200

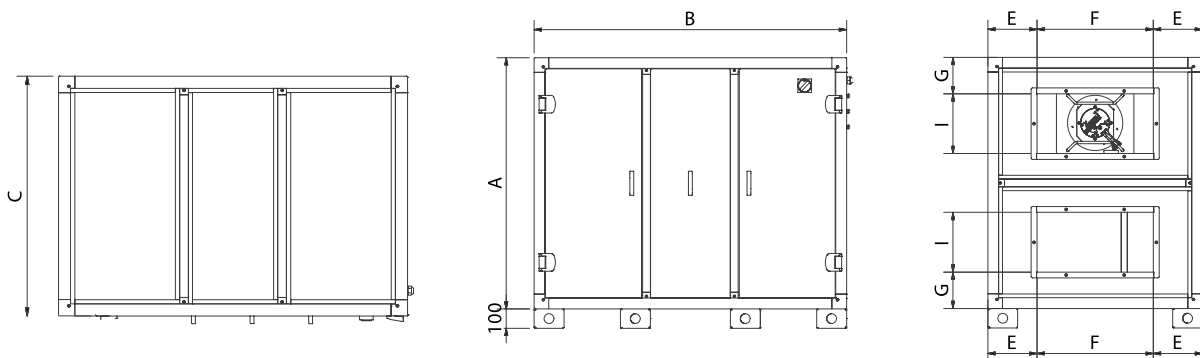

RECUPERADOR KRC UVR

	A	B	C	E	F	G	I	PESO
	mm	mm	mm	mm	mm	mm	mm	kg
KRC 3 UVR	1.294	1.610	1.106	253	600	188	308	260
KRC 4 UVR	1.405	1.700	1.356	328	700	165	408	320
KRC 5 UVR	1.530	2.020	1.482	341	800	196	408	390
KRC 6 UVR	1.780	2.400	1.732	366	1.000	209	508	520

DIMENSIONES DE LA UNIDAD (mm) Y PESO (kg) VERTICAL

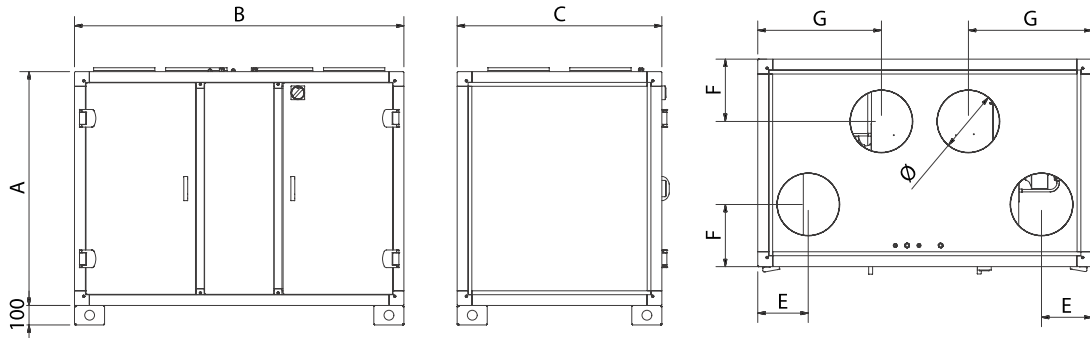

RECUPERADOR KRC UVR

	A	B	C	Ø	E	F	G	PESO
	mm	mm	mm	mm	mm	mm	mm	kg
KRC 1 UVR	1.120	1.450	808	250	212	257	532	190
KRC 2 UVR	1.200	1.690	1.050	315	255	315	625	240

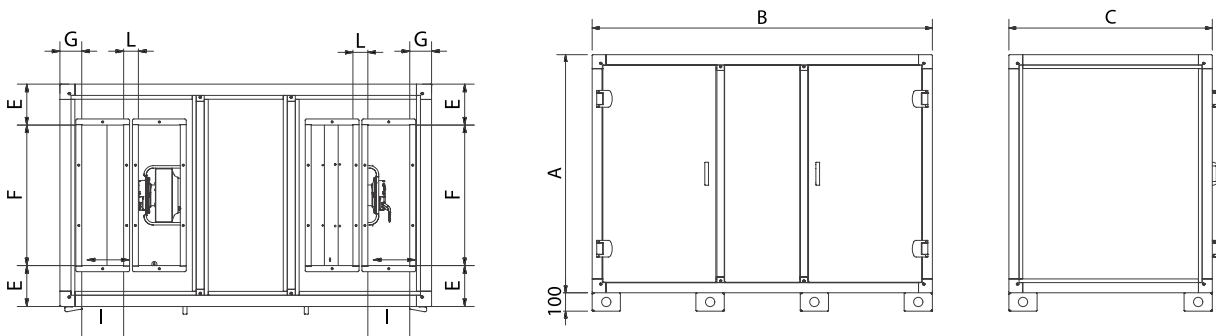

RECUPERADOR KRC UVR

	A	B	C	E	F	G	I	L	PESO
	mm	mm	mm	mm	mm	mm	mm	mm	kg
KRC 3 UVR	1.294	1.850	1.106	203	700	109	208	74	300
KRC 4 UVR	1.405	2.000	1.356	178	1.000	119	208	74	350
KRC 5 UVR	1.530	2.300	1.482	241	1.000	109	308	66	400
KRC 6 UVR	1.780	2.600	1.732	266	1.200	119	308	120	530

CONFIGURACIÓN SALIDA AIRE HORIZONTAL

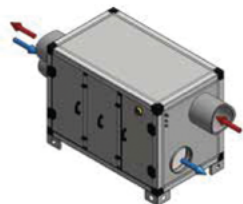

HORIZONTAL UVR-1/2
(sin PRE O POST)

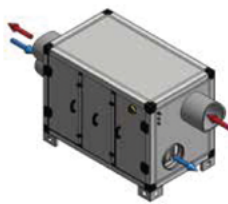

HORIZONTAL UVR-1/2
(con batería eléctrica PRE o POST)

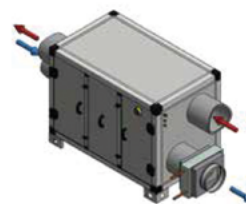

HORIZONTAL UVR-1/2
(con batería agua 45° / 35°)

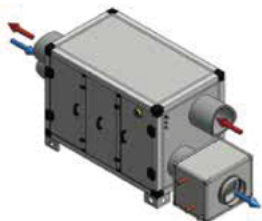

HORIZONTAL UVR-1/2
(con batería agua caliente/fría
(70°/60°) (7°/12°)



HORIZONTAL UVR-3/4/5/6
(sin PRE O POST)



HORIZONTAL UVR-3/4/5/6
(con batería eléctrica PRE o POST)

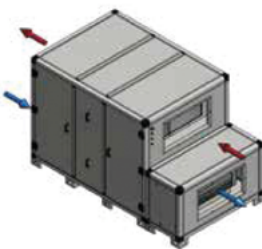

HORIZONTAL UVR-3/4/5/6
(con batería gua 45°/35°)

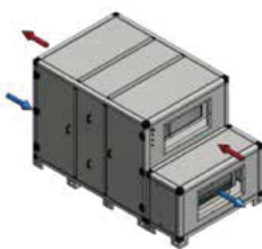

HORIZONTAL UVR-3/4/5/6
(con batería agua caliente/fría
(70°/60°) (7°/12°)

CONFIGURACIÓN SALIDA AIRE VERTICAL

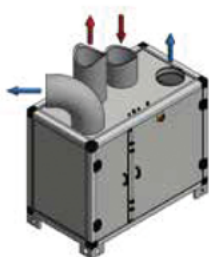

VERTICAL UVR-1/2
(sin PRE O POST)

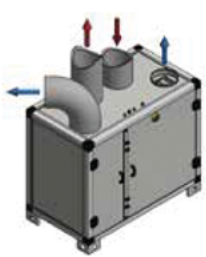

VERTICAL UVR-1/2
(con batería eléctrica PRE O POST)



VERTICAL UVR-1/2
(con batería agua 45°/35°)

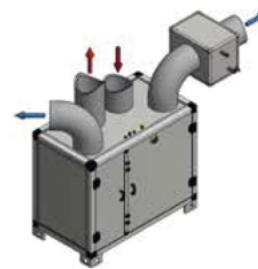

VERTICAL UVR-1/2
(con batería agua caliente/fría
(70°/60°) (7°/12°)



VERTICAL UVR-3/4/5/6
(sin PRE O POST)

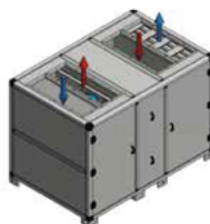

VERTICAL UVR-3/4/5/6
(con batería eléctrica PRE O POST)



VERTICAL UVR-3/4/5/6
(con batería agua 45°/35°)

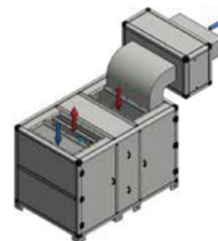

VERTICAL UVR-3/4/5/6
(con batería agua caliente/fría
(70°/60°) (7°/12°)

ESPACIOS MÍNIMOS PARA MANTENIMIENTO KRC - UVR SALIDA HORIZONTAL

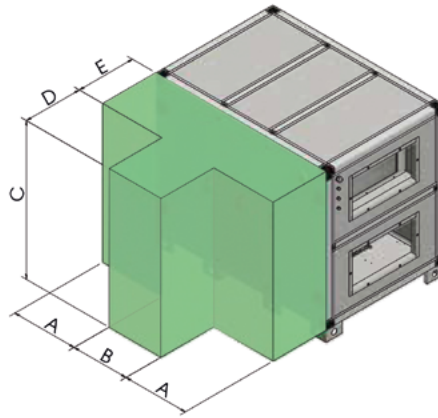

	A (mm)	B (mm)	C (mm)	D (mm)	E (mm)
KRC 1 UVR	422	500	923	350	450
KRC 2 UVR	495	500	1.035	400	600
KRC 3 UVR	555	500	1.294	400	700
KRC 4 UVR	600	500	1.405	600	800
KRC 5 UVR	760	500	1.530	600	900
KRC 6 UVR	900	600	1.780	700	1.000

ESPACIOS MÍNIMOS PARA MANTENIMIENTO KRC - UVR SALIDA VERTICAL

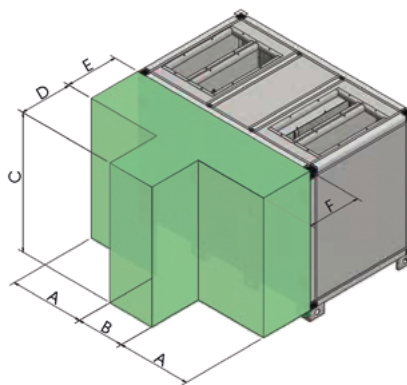

	A (mm)	B (mm)	C (mm)	D (mm)	E (mm)	F (mm)
KRC 1 UVR	475	500	1.120	350	450	800
KRC 2 UVR	555	500	1.200	400	600	600
KRC 3 UVR	675	500	1.294	400	700	700
KRC 4 UVR	750	500	1.405	600	800	800
KRC 5 UVR	900	500	1.530	600	900	900
KRC 6 UVR	1.000	600	1.780	700	1.000	1.000

AIRE/AIRE HORIZONTAL **TERMODINÁMICO** CON RECUPERACIÓN DE CALOR

R-410A

inverter

ErP COMPLIANT



Compresor
Inverter

Ventilador
electrónico EC

**CONTROL DIXELL KRC
HRU CON DISPLAY LCD**
NO INCLUIDO CON EL
RECUPERADOR

CARACTERÍSTICAS

- Recuperador de calor activo termodinámico (ciclo frigorífico/bomba de calor), monobloque.
- Intercambiador de flujos cruzados, en aluminio.
- Compresor inverter de alto rendimiento (rotativo o Scroll).
- Ventiladores electrónicos EC. Caudales de 500 a 5.000 m³/h.
- Configuración horizontal (techo o suelo).
- Versión Plug & Play con cuadro eléctrico y control.

CONTROL DIXELL

- Control electrónico pantalla LCD color (código 4151001045).
- Gestión de temperaturas, ventiladores, detección de filtros sucios mediante sensores de presión diferencial, anti-hielo, gestión V3V 0-10V para batería de agua post-calentamiento/enfriamiento.
- Preparado para ModBus RTU (RS485).

DETALLES CONSTRUCTIVOS

- Carcasa de panel sandwich con aislamiento de espuma de poliuretano inyectado de 36 mm de espesor y densidad 42 kg/m³.
- Paneles interiores fabricadas en Aluzinc®, que garantiza protección contra la corrosión.
- Estructura de perfiles de aluminio extruido.
- Orientación de conexiones modificables in situ (ver distintas configuraciones).

ACCESORIOS (OPCIONALES)

- Batería eléctrica de pre/post-calentamiento, en conducto.
- Batería de agua de post-calentamiento/post-enfriamiento.
- Viseras entrada/salida aire con malla anti-pájaros.
- Tejadillo protección intemperie.

FILTROS

- Extracción M5 (ePM10 50%) / Impulsión F7 (ePM1 70%).
- Detección de filtros sucios por sensores de presión diferencial.

DATOS TÉCNICOS GENERALES

MODELO		KRC 1 HRU EC	KRC 2 HRU EC	KRC 3 HRU EC	KRC 4 HRU EC	KRC 5 HRU EC
Tipo de ventilador		VENTILADOR CON PALA HACIA ATRÁS ELECTRÓNICO				
Numero de ventiladores		2				
Caudal aire nominal	m ³ /h	500	1500	2500	3500	5000
Presión útil lado renovación	Pa	338	569	389	464	310
Presión útil lado expulsión	Pa	358	575	475	466	258
Tipo de compresor		Inverter rotativo de alta eficiencia		Inverter Scroll de alta eficiencia		
Gas refrigerante / kg.	R-410a	1,75	2,7	3,2	3,7	5,3
Recuperador de calor pasivo		Placas de aluminio de flujo cruzado				
Eficiencia mínima recuperador ⁽¹⁾	%	55	50,5	53,7	52,6	51,3
Filtro		M5 (ePM10 50%) / F7 (ePM1 70%)				
Máx. Potencia absorbida ventilador	kW	0,17	0,44	1	1,65	1,85
Máx. Consumo absorbido ventilador	A	1,4	2,8	1,6	2,5	2,9
Máx. Potencia absorbida compresor	kW	1,06	1,83	5,04	7,23	9,39
Máx. Consumo absorbido compresor	A	4,75	8,57	8,6	12,2	15,9
Alimentación	V-ph-Hz	230/1/50	230/1/50	400/3/50	400/3/50	400/3/50
Máx. Potencia absorbida total	kW	1,23	2,27	6,04	8,88	11,24
Máx. Consumo absorbido total	A	6,15	11,3	10,2	14,7	18,8
Clase de aislamiento	IP	20	20	20	20	20
Rango de funcionamiento aire interior	Calor (°C)	15/25				
	Frío (°C)	18/28				
Rango de funcionamiento aire exterior	Calor (°C)	-20/20				
	Frío (°C)	15/40				

⁽¹⁾ Aire exterior -5°C / 80% HR. Aire interior 20°C / 50% HR a caudal nominal.

RECUPERADOR DE CALOR KRC HRU EC CON CONTROL ELECTRÓNICO

CÓDIGO	DESCRIPCIÓN	TABLA DE SELECCIÓN SEGÚN CAUDAL AIRE/PRESIÓN DISPONIBLE(*)	
		CAUDAL NOMINAL (m ³ /h)-PRESIÓN (Pa)	CAUDAL MÁXIMO (m ³ /h)-PRESIÓN (Pa)
4151000371	KRC 1 HRU EC	500 m ³ /h a 338 Pa	680 m ³ /h a 160 Pa
4151000372	KRC 2 HRU EC	1500 m ³ /h a 569 Pa	1870 m ³ /h a 50 Pa
4151000373	KRC 3 HRU EC	2500 m ³ /h a 389 Pa	3200 m ³ /h a 80 Pa
4151000374	KRC 4 HRU EC	3500 m ³ /h a 464 Pa	4050 m ³ /h a 100 Pa
4151000375	KRC 5 HRU EC	5000 m ³ /h a 310 Pa	5600 m ³ /h a 50 Pa
4151001045	TERMINAL REMOTO DIXELL KRC HRU CON DISPLAY LCD		

*Caudal y presión con filtros limpios.

DATOS TÉCNICOS

KRC 1 HRU EC

AIRE EXT.	AIRE INTERIOR 20°C / 60%												
	RECUP.	FRECUENCIA COMPRESOR 30 Hz				FRECUENCIA COMPRESOR 60 Hz				FRECUENCIA COMPRESOR 90 Hz			
	Pot. Térmica recuperación (kW)	Pot. Térmica (kW)	Pot. Absorbida (kW)	COP	Impulsión (°C)	Pot. Térmica (kW)	Pot. Absorbida (kW)	COP	Impulsión (°C)	Pot. Térmica (kW)	Pot. Absorbida (kW)	COP	Impulsión (°C)
-5°C / 98%	3	1,31	0,22	5,84	16,9	2,55	0,45	5,61	22,2	3,64	0,85	4,27	27,3
7°C / 94%	1,3	1,47	0,23	6,36	21	2,9	0,5	5,79	27,9	4,16	1,01	4,11	33,6
15°C / 88%	0,5	1,53	0,24	6,37	25,2	3,04	0,59	5,11	32,7	4,2	1,14	3,68	38,5

KRC 1 HRU EC

AIRE EXT.	AIRE INTERIOR 27°C / 62%												
	RECUP.	FRECUENCIA COMPRESOR 30 Hz				FRECUENCIA COMPRESOR 60 Hz				FRECUENCIA COMPRESOR 90 Hz			
	Pot. Térmica recuperación (kW)	Pot. Térmica (kW)	Pot. Absorbida (kW)	EER	Impulsión (°C/%HR)	Pot. Térmica (kW)	Pot. Absorbida (kW)	EER	Impulsión (°C/%HR)	Pot. Térmica (kW)	Pot. Absorbida (kW)	EER	Impulsión (°C/%HR)
25°C / 60%	0,2	1,46	0,27	5,25	19,3/81	2,51	0,62	3,99	17,3/80	3,55	1,12	3,16	15,5/79,4
35°C / 53%	1	1,68	0,31	5,33	21,8/72	2,56	0,71	3,6	19,7/74	3,4	1,3	2,61	18,2/73
38°C / 40%	1,3	1,7	0,32	5,23	22,5/68	2,48	0,71	3,46	20,8/72	3,16	1,41	2,24	19,5/71

KRC 2 HRU EC

AIRE EXT.	AIRE INTERIOR 20°C / 60%												
	RECUP.	FRECUENCIA COMPRESOR 30 Hz				FRECUENCIA COMPRESOR 60 Hz				FRECUENCIA COMPRESOR 90 Hz			
	Pot. Térmica recuperación (kW)	Pot. Térmica (kW)	Pot. Absorbida (kW)	COP	Impulsión (°C)	Pot. Térmica (kW)	Pot. Absorbida (kW)	COP	Impulsión (°C)	Pot. Térmica (kW)	Pot. Absorbida (kW)	COP	Impulsión (°C)
-5°C / 98%	4,6	3,74	0,58	6,44	18,3	5,09	0,85	5,98	23,2	6,9	1,35	5,11	28,1
7°C / 94%	2	4,07	0,62	6,51	24,7	5,57	0,95	5,86	29,5	6,74	1,4	4,81	33,1
15°C / 88%	0,8	4,24	0,63	6,73	29,7	5,82	1,07	5,43	34,6	7,02	1,62	4,43	38,6

KRC 2 HRU EC

AIRE EXT.	AIRE INTERIOR 27°C / 62%												
	RECUP.	FRECUENCIA COMPRESOR 30 Hz				FRECUENCIA COMPRESOR 60 Hz				FRECUENCIA COMPRESOR 90 Hz			
	Pot. Térmica recuperación (kW)	Pot. Térmica (kW)	Pot. Absorbida (kW)	EER	Impulsión (°C/%HR)	Pot. Térmica (kW)	Pot. Absorbida (kW)	EER	Impulsión (°C/%HR)	Pot. Térmica (kW)	Pot. Absorbida (kW)	EER	Impulsión (°C/%HR)
25°C / 60%	0,3	3,98	0,7	5,66	17,2/84	5,52	1,12	4,92	15,8/83	5,99	1,71	3,5	14,9/83
35°C / 53%	1,2	4,81	0,79	6,05	23,5/88	6,21	1,3	4,77	22,1/88	7,1	2,12	3,34	21,3/87,9
38°C / 40%	1,7	4,5	0,82	5,46	23,6/84	6,15	1,42	4,33	22,4/84	6,81	2,18	3,12	21,6/83

KRC 3 HRU EC

AIRE EXT.	AIRE INTERIOR 20°C / 60%												
	RECUP.	FRECUENCIA COMPRESOR 30 Hz				FRECUENCIA COMPRESOR 60 Hz				FRECUENCIA COMPRESOR 90 Hz			
	Pot. Térmica recuperación (kW)	Pot. Térmica (kW)	Pot. Absorbida (kW)	COP	Impulsión (°C)	Pot. Térmica (kW)	Pot. Absorbida (kW)	COP	Impulsión (°C)	Pot. Térmica (kW)	Pot. Absorbida (kW)	COP	Impulsión (°C)
-5°C / 98%	9,9	5,97	0,87	6,86	18,2	8,85	1,61	5,49	22,6	12	2,4	5	27,2
7°C / 94%	4,5	6,14	0,89	6,87	22,8	10,1	1,69	5,97	28,8	13,14	2,71	4,84	33
15°C / 88%	1,7	6,32	0,91	6,94	26,9	10,23	1,73	5,91	33,1	13,52	2,92	4,63	37,2

KRC 3 HRU EC

AIRE EXT.	AIRE INTERIOR 27°C / 62%												
	RECUP.	FRECUENCIA COMPRESOR 30 Hz				FRECUENCIA COMPRESOR 60 Hz				FRECUENCIA COMPRESOR 90 Hz			
	Pot. Térmica recuperación (kW)	Pot. Térmica (kW)	Pot. Absorbida (kW)	EER	Impulsión (°C/%HR)	Pot. Térmica (kW)	Pot. Absorbida (kW)	EER	Impulsión (°C/%HR)	Pot. Térmica (kW)	Pot. Absorbida (kW)	EER	Impulsión (°C/%HR)
25°C / 60%	0,7	5,4	0,92	5,86	18,7/83	9,43	1,98	4,76	16,7/83	11,41	3,26	3,5	15,5/82
35°C / 53%	2,7	6,08	1,01	6,01	23,5/88	10,38	2,31	4,49	22,8/88,5	12,8	3,72	3,44	21,9/88,2
38°C / 40%	3,8	6,17	1,08	5,71	24,6/83	10,31	2,35	4,38	22,9/82	12	3,98	3,01	22,3/82

DATOS TÉCNICOS

KRC 4 HRU EC

AIRE EXT.	AIRE INTERIOR 20°C / 60%												
	RECUP.	FRECUENCIA COMPRESOR 30 Hz				FRECUENCIA COMPRESOR 60 Hz				FRECUENCIA COMPRESOR 90 Hz			
	Pot. Térmica recuperación (kW)	Pot. Térmica (kW)	Pot. Absorbida (kW)	COP	Impulsión (°C)	Pot. Térmica (kW)	Pot. Absorbida (kW)	COP	Impulsión (°C)	Pot. Térmica (kW)	Pot. Absorbida (kW)	COP	Impulsión (°C)
-5°C / 98%	14,5	10,21	1,61	6,34	19,4	15,93	3,15	5,05	24,2	21,62	5,65	3,82	30,2
7°C / 94%	6,6	10,25	1,55	6,61	23,3	17,73	3,25	5,45	30,3	23,78	6,6	3,6	35,6
15°C / 88%	2,5	10,27	1,47	6,98	27,8	17,91	3,31	5,41	34,1	25,05	7,1	3,52	41,5

KRC 4 HRU EC

AIRE EXT.	AIRE INTERIOR 27°C / 62%												
	RECUP.	FRECUENCIA COMPRESOR 30 Hz				FRECUENCIA COMPRESOR 60 Hz				FRECUENCIA COMPRESOR 90 Hz			
	Pot. Térmica recuperación (kW)	Pot. Térmica (kW)	Pot. Absorbida (kW)	EER	Impulsión (°C/%HR)	Pot. Térmica (kW)	Pot. Absorbida (kW)	EER	Impulsión (°C/%HR)	Pot. Térmica (kW)	Pot. Absorbida (kW)	EER	Impulsión (°C/%HR)
25°C / 60%	1	8,97	1,67	5,37	19,1/77	14,5	3,38	4,28	17,1/79	18,62	7,05	2,64	15,5/78
35°C / 53%	4	10,3	1,82	5,65	24,8/85	17,7	4,23	4,18	22,8/85	21,4	8,15	2,62	21,4/84,5
38°C / 40%	5,5	10,6	1,98	5,35	24,5/78	17,2	4,51	3,81	22,7/78	19,85	8,61	2,3	21,6/83

KRC 5 HRU EC

AIRE EXT.	AIRE INTERIOR 20°C / 60%												
	RECUP.	FRECUENCIA COMPRESOR 30 Hz				FRECUENCIA COMPRESOR 60 Hz				FRECUENCIA COMPRESOR 90 Hz			
	Pot. Térmica recuperación (kW)	Pot. Térmica (kW)	Pot. Absorbida (kW)	COP	Impulsión (°C)	Pot. Térmica (kW)	Pot. Absorbida (kW)	COP	Impulsión (°C)	Pot. Térmica (kW)	Pot. Absorbida (kW)	COP	Impulsión (°C)
-5°C / 98%	21,3	13,61	2,11	6,45	18	22,18	3,98	5,57	23,8	32,1	7,9	4,06	29,4
7°C / 94%	9,7	13,8	2,11	6,57	22,7	26,91	4,51	5,96	29,9	33,2	8,3	4	35,3
15°C / 88%	3,7	15,32	2,22	6,9	28	25,88	5,03	5,14	34,7	34,9	9,3	3,75	39,8

KRC 5 HRU EC

AIRE EXT.	AIRE INTERIOR 27°C / 62%												
	RECUP.	FRECUENCIA COMPRESOR 30 Hz				FRECUENCIA COMPRESOR 60 Hz				FRECUENCIA COMPRESOR 90 Hz			
	Pot. Térmica recuperación (kW)	Pot. Térmica (kW)	Pot. Absorbida (kW)	EER	Impulsión (°C/%HR)	Pot. Térmica (kW)	Pot. Absorbida (kW)	EER	Impulsión (°C/%HR)	Pot. Térmica (kW)	Pot. Absorbida (kW)	EER	Impulsión (°C/%HR)
25°C / 60%	1,5	13,4	2,4	5,58	17,2/84	23,1	5,35	4,31	16,8/80	29,6	9,71	3,04	14,9/80
35°C / 53%	5,9	15,9	2,81	5,65	24,8/86	25,8	6,28	4,1	22,8/85	32,5	11,8	2,75	21,5/86
38°C / 40%	8,1	16,6	2,98	5,57	24,2/81	25	6,55	3,81	22,7/82	29,6	11,8	2,5	21,7/80

VALORES SEGÚN UNE EN 1886: 2008

MODELO	DEFORMACIÓN ESTRUCTURA	FUGAS ESTRUCTURA	CLASE FILTRO	TRANSMITANCIA TÉRMICA	PUNTE TÉRMICO
KRC 1 HRU EC	D1 (M)	L3 (M)	F7 (M)	T4 (M)	TB3 (M)
KRC 2 HRU EC	D1 (M)	L3 (M)	F7 (M)	T4 (M)	TB3 (M)
KRC 3 HRU EC	D1 (M)	L3 (M)	F7 (M)	T4 (M)	TB3 (M)
KRC 4 HRU EC	D1 (M)	L3 (M)	F7 (M)	T4 (M)	TB3 (M)
KRC 5 HRU EC	D1 (M)	L3 (M)	F7 (M)	T4 (M)	TB3 (M)

TEST FUGAS SEGÚN UNE EN 13141-7

FUGAS	CONDICIONES DE ENSAYO	KRC 1 HRU EC	KRC 2 HRU EC	KRC 3 HRU EC	KRC 4 HRU EC	KRC 5 HRU EC
EXTERNO	PRESIÓN POSITIVA 400 Pa	A2	A2	A2	A1	A1
EXTERNO	PRESIÓN NEGATIVA 400 Pa	A2	A2	A2	A1	A1
INTERNO	DIFERENCIAL DE PRESIÓN 250 Pa	A3	A2	A2	A2	A2

NIVEL SONORO SEGÚN UNE EN ISO 3747 - CLASE 3

KRC 1 HRU EC		COMPRESOR	NIVEL SONORO EFECTIVO (dB)							
			125 Hz	250 Hz	500 Hz	1000 Hz	2000 Hz	4000 Hz	8000 Hz	L _w dB(A)
100%	OFF		59,1	67,0	60,0	51,0	47,7	35,2	42,0	61,5
	ON		59,8	68,6	58,9	50,4	47,9	35,7	42,5	62,0
80%	OFF		56,1	67,2	54,0	45,9	43,4	31,8	41,2	59,7
	ON		58,8	67,9	55,5	48,0	44,3	37,3	43,3	60,7

KRC 2 HRU EC		COMPRESOR	NIVEL SONORO EFECTIVO (dB)							
			125 Hz	250 Hz	500 Hz	1000 Hz	2000 Hz	4000 Hz	8000 Hz	L _w dB(A)
100%	OFF		66,3	73,5	65,5	52,1	49,8	41,3	44,0	67,2
	ON		68,6	75,7	67,0	53,0	50,2	41,7	44,6	69,1
80%	OFF		64,5	70,3	59,3	49,1	47,3	39,4	39,9	63,2
	ON		64,9	71,7	60,0	49,8	47,6	39,7	40,3	64,4

KRC3 HRU EC		COMPRESOR	NIVEL SONORO EFECTIVO (dB)							
			125 Hz	250 Hz	500 Hz	1000 Hz	2000 Hz	4000 Hz	8000 Hz	L _w dB(A)
100%	OFF		71,3	75,3	73,7	64,5	59,1	51,5	53,6	73,1
	ON		71,3	75,5	74,3	65,2	59,2	51,9	53,8	73,6
80%	OFF		69,4	76,5	69,3	62,9	56,7	49,6	51,0	71,2
	ON		69,9	76,8	69,3	62,7	57,1	49,6	51,6	71,4

KRC 4 HRU EC		COMPRESOR	NIVEL SONORO EFECTIVO (dB)							
			125 Hz	250 Hz	500 Hz	1000 Hz	2000 Hz	4000 Hz	8000 Hz	L _w dB(A)
100%	OFF		79,3	79,8	71,6	64,3	60,3	50,4	51,3	74,2
	ON		79,9	81,3	71,8	63,8	59,7	50,4	50,6	75,0
80%	OFF		76,1	77,6	62,8	59,5	56,3	45,8	46,1	70,6
	ON		76,2	77,6	63,5	59,7	56,3	45,7	45,2	70,7

KRC 5 HRU EC		COMPRESOR	NIVEL SONORO EFECTIVO (dB)							
			125 Hz	250 Hz	500 Hz	1000 Hz	2000 Hz	4000 Hz	8000 Hz	L _w dB(A)
100%	OFF		77,3	83,0	70,5	61,7	57,0	53,6	54,5	75,7
	ON		73,3	84,9	67,9	57,8	52,7	49,3	49,1	76,8
80%	OFF		73,4	83,6	65,4	57,5	53,0	48,8	48,7	75,4
	ON		77,9	83,0	70,8	61,9	57,1	53,7	54,6	75,8

KRC 1 HRU EC		COMPRESOR	NIVEL SONORO EN EL CANAL DE ENTRADA (dB)							
			125 Hz	250 Hz	500 Hz	1000 Hz	2000 Hz	4000 Hz	8000 Hz	L _w dB(A)
100%	OFF		65,5	82,0	67,8	58,2	61,4	59,0	63,3	74,8
	ON		66,9	83,1	67,8	57,4	62,3	58,5	63,0	75,6
80%	OFF		62,5	75,6	63,2	52,9	57,9	52,8	55,7	68,8
	ON		61,9	77,1	64,6	53,9	56,8	53,7	56,5	70,0

KRC 2 HRU EC		COMPRESOR	NIVEL SONORO EN EL CANAL DE ENTRADA (dB)							
			125 Hz	250 Hz	500 Hz	1000 Hz	2000 Hz	4000 Hz	8000 Hz	L _w dB(A)
100%	OFF		71,3	96,4	86,8	72,3	72,3	68,8	72,4	89,5
	ON		73,4	97,7	87,6	72,8	72,5	69,1	72,7	90,6
80%	OFF		68,9	96,8	77,9	69,8	69,8	66,5	69,7	88,6
	ON		70,0	97,8	79,2	70,4	70,4	67,0	70,2	89,6

NIVEL SONORO SEGÚN UNE EN ISO 3747 - CLASE 3

KRC 3 HRU EC	COMPRESOR	NIVEL SONORO EN EL CANAL DE ENTRADA (dB)							
		125 Hz	250 Hz	500 Hz	1000 Hz	2000 Hz	4000 Hz	8000 Hz	L _w dB(A)
100%	OFF	77,6	85,6	78,0	79,2	75,5	74,1	80,3	85,2
	ON	78,1	85,7	78,2	79,4	75,6	74,3	80,3	85,3
80%	OFF	76,6	85,7	71,9	77,6	73,3	72,8	78,1	83,4
	ON	76,9	87,3	73,0	77,3	73,1	72,0	77,6	83,6

KRC 4 HRU EC	COMPRESOR	NIVEL SONORO EN EL CANAL DE ENTRADA (dB)							
		125 Hz	250 Hz	500 Hz	1000 Hz	2000 Hz	4000 Hz	8000 Hz	L _w dB(A)
100%	OFF	84,1	87,6	83,9	83,5	76,6	75,2	79,1	87,7
	ON	84,1	87,7	82,9	84,0	77,3	76,0	79,7	88,0
80%	OFF	79,0	84,7	76,1	79,1	73,4	71,6	75,7	83,4
	ON	78,4	85,6	76,0	79,3	73,2	71,9	75,6	83,6

KRC 5 HRU EC	COMPRESOR	NIVEL SONORO EN EL CANAL DE ENTRADA (dB)							
		125 Hz	250 Hz	500 Hz	1000 Hz	2000 Hz	4000 Hz	8000 Hz	L _w dB(A)
100%	OFF	75,9	86,7	78,9	82,0	75,2	71,5	76,2	85,5
	ON	77,3	87,9	78,9	82,1	75,2	71,5	75,7	85,8
80%	OFF	73,1	91,8	75,3	77,8	70,1	67,3	72,1	85,0
	ON	72,3	92,7	74,1	76,7	70,0	67,2	71,9	85,4

DIMENSIONES (mm) Y CONFIGURACIÓN DE LA UNIDAD

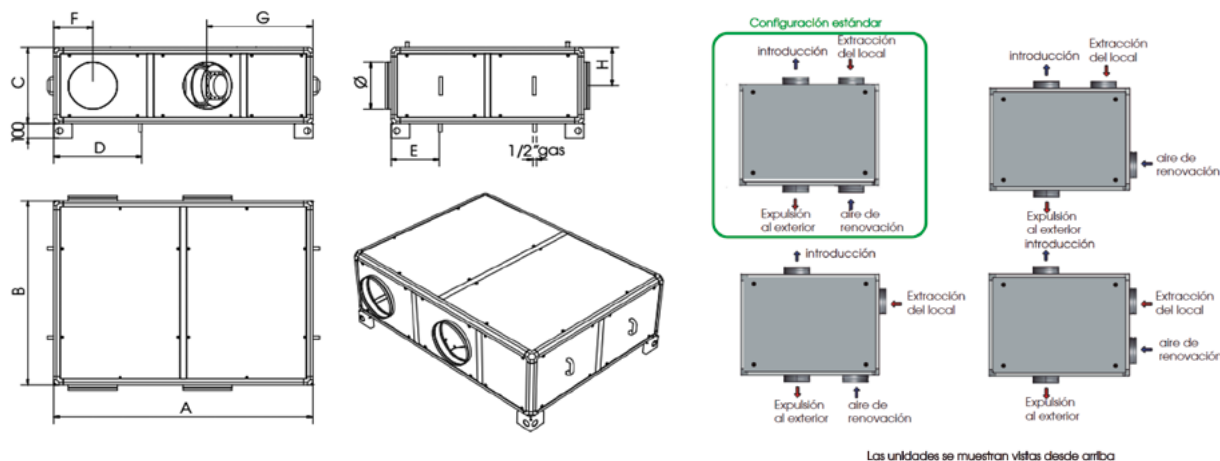

RECUPERADOR KRC HRU EC

	A	B	C	Ø	D	E	F	G	H	PESO
	mm	mm	mm	mm	mm	mm	mm	mm	mm	kg
KRC 1 HRU EC	1.400	925	415	200	495	295	245	470	208	105
KRC 2 HRU EC	1.680	1.250	515	315	560	320	250	685	260	178
KRC 3 HRU EC	1.960	1.430	620	355	645	390	285	615	260	262
KRC 4 HRU EC	1.960	1.430	720	400	645	390	285	615	360	306
KRC 5 HRU EC	2.238	1.612	922	500	722	372	335	660	461	475

AIRE/AIRE HORIZONTAL **TERMODINÁMICO** CON RECUPERACIÓN DE CALOR



Incluye
compresor
ON/OFF

Ventilador
electrónico EC

**CONTROL DIXELL KRC
HRU CON DISPLAY LCD**
NO INCLUIDO CON EL
RECUPERADOR

R-410A

ErP COMPLIANT



CARACTERÍSTICAS

- Recuperador de calor activo termodinámico (ciclo frigorífico/bomba de calor), monobloque.
- Intercambiador de flujos cruzados, en aluminio.
- Compresor on/off de alto rendimiento (rotativo o Scroll).
- Ventiladores electrónicos EC. Caudales de 500 a 5.000 m³/h.
- Configuración horizontal (techo o suelo).
- Versión Plug & Play con cuadro eléctrico y control.

DETALLES CONSTRUCTIVOS

- Carcasa de panel sandwich con aislamiento de espuma de poliuretano inyectado de 36 mm de espesor y densidad 42 kg/m³.
- Paneles interiores fabricadas en Aluzinc®, que garantiza protección contra la corrosión.
- Estructura de perfiles de aluminio extruido.
- Orientación de conexiones modificables in situ (ver distintas configuraciones).

CONTROL DIXELL

- Control electrónico pantalla LCD color (código 4151001045).
- Gestión de temperaturas, ventiladores, detección de filtros sucios mediante sensores de presión diferencial, anti-hielo, gestión V3V 0-10V para batería de agua post-calentamiento/enfriamiento.
- Preparado para ModBus RTU (RS485).

ACCESORIOS (OPCIONALES)

- Batería eléctrica de pre/post-calentamiento, en conducto.
- Batería de agua de post-calentamiento/post-enfriamiento.
- Viseras entrada/salida aire con malla anti-pájaros.
- Tejadillo protección intemperie.

FILTROS

- Extracción M5 (ePM10 50%) / Impulsión F7 (ePM1 70%).
- Detección de filtros sucios por sensores de presión diferencial.

DATOS TÉCNICOS GENERALES

MODELO		KRC 1 HRU EX	KRC 2 HRU EX	KRC 3 HRU EX	KRC 4 HRU EX	KRC 5 HRU EX
Tipo de ventilador		VENTILADOR CON PALA HACIA ATRÁS ELECTRÓNICO				
Numero de ventiladores		2				
Caudal aire nominal	m ³ /h	500	1500	2500	3500	5000
Presión útil lado renovación	Pa	338	569	389	464	310
Presión útil lado expulsión	Pa	358	575	475	466	258
Tipo de compresor		Rotativo de alta eficiencia (on/off)		Scroll de alta eficiencia (on/off)		
Gas refrigerante / kg.	R-410a	1,75	2,7	3,2	3,7	5,3
Recuperador de calor pasivo		Placas de aluminio de flujo cruzado				
Eficiencia mínima recuperador (1)	%	55	50,5	53,7	52,6	51,3
Filtro		M5 (ePM10 50%) / F7 (ePM1 70%)				
Máx. Potencia absorbida ventilador	kW	0,17	0,44	1	1,65	1,85
Máx. Consumo absorbido ventilador	A	1,4	2,8	1,6	2,5	2,9
Máx. Potencia absorbida compresor	kW	1,06	1,83	5,04	7,23	9,39
Máx. Consumo absorbido compresor	A	4,75	8,57	8,6	12,2	15,9
Alimentación	V-ph-Hz	230/1/50	230/1/50	400/3/50	400/3/50	400/3/50
Máx. Potencia absorbida total	kW	1,23	2,27	6,04	8,88	11,24
Máx. Consumo absorbido total	A	6,15	11,3	10,2	14,7	18,8
Clase de aislamiento	IP	20	20	20	20	20
Rango de funcionamiento aire interior	Calor (°C)	15/25				
	Frío (°C)	18/28				
Rango de funcionamiento aire exterior	Calor (°C)	-20 / 20				
	Frío (°C)	15/40				

(1) Aire exterior -5°C / 80% HR. Aire interior 20°C / 50% HR a caudal nominal.

RECUPERADOR DE CALOR KRC HRU EX CON CONTROL ELECTRÓNICO

CÓDIGO	DESCRIPCIÓN	TABLA DE SELECCIÓN SEGÚN CAUDAL AIRE/PRESIÓN DISPONIBLE(*)	
		CAUDAL NOMINAL (m ³ /h)-PRESIÓN (Pa)	CAUDAL MÁXIMO (m ³ /h)-PRESIÓN (Pa)
4151000401	KRC 1 HRU EX	500 m ³ /h a 200 Pa	680 m ³ /h a 160 Pa
4151000402	KRC 2 HRU EX	1000 m ³ /h a 199 Pa	1870 m ³ /h a 50 Pa
4151000403	KRC 3 HRU EX	2500 m ³ /h a 180 Pa	3200 m ³ /h a 80 Pa
4151000404	KRC 4 HRU EX	3500 m ³ /h a 100 Pa	4050 m ³ /h a 100 Pa
4151000405	KRC 5 HRU EX	5000 m ³ /h a 186 Pa	5600 m ³ /h a 50 Pa
4151001045	TERMINAL REMOTO DIXELL KRC HRU CON DISPLAY LCD		

*Caudal y presión con filtros limpios.

DATOS TÉCNICOS PARA FUNCIONAMIENTO EN INVIERNO

MODELO		KRC 1 HRU EX	KRC 2 HRU EX	KRC 3 HRU EX	KRC 4 HRU EX	KRC 5 HRU EX
RECUPERACIÓN PASIVA						
Potencia calorífica (1)	kW	2,3	4,2	11,2	15,4	22,4
RECUPERACIÓN ACTIVA						
Potencia calorífica (1)	kW	2,82	5,03	13	18,2	24,4
Potencia absorbida	kW	0,58	1,12	2,7	3,4	5,2
COP		4,86	4,49	4,81	5,35	4,69
RECUPERACIÓN TOTAL						
COP Global		8,82	8,25	8,96	9,88	9
Temp. Impulsión aire	°C	22,1	21,9	23,2	22,6	22,1
Potencia calorífica (1)	kW	5,12	9,25	24,2	33,6	46,8

(1) Aire exterior -5°C / 80% HR. Aire interior 20°C / 50% HR a caudal nominal.

DATOS TÉCNICOS PARA FUNCIONAMIENTO EN VERANO

MODELO		KRC 1 HRU EX	KRC 2 HRU EX	KRC 3 HRU EX	KRC 4 HRU EX	KRC 5 HRU EX
RECUPERACIÓN PASIVA						
Potencia refrigeración (1)	KW	0,4	0,76	2,08	2,85	4,22
RECUPERACIÓN ACTIVA						
Potencia refrigeración (1)	KW	2,68	5,32	12,71	18,4	25,1
Potencia absorbida	KW	0,79	1,29	3,89	5,5	7,3
EER		3,39	4,12	3,26	3,34	3,43
RECUPERACIÓN TOTAL						
EER Global		8,8	4,71	3,8	3,86	4
Temp./HR Impulsión aire	°C / %HR	19,7 / 87,2	19,6 / 87,9	19,9 / 86	19,9 / 86,9	19,9 / 85
Potencia refrigeración (1)	KW	3,08	6,08	14,79	21,25	29,32

(1) Aire exterior 30°C / 60% HR. Aire interior 25°C / 50% HR a caudal nominal.

VALORES SEGÚN UNE EN 1886: 2008

MODELO	"DEFORMACIÓN	FUGAS ESTRUCTURA	CLASE FILTRO	TRASMITANCIA TÉRMICA	PUENTE TÉRMICO
KRC 1 HRU EX	D1 (M)	L3 (M)	F7 (M)	T4 (M)	TB3 (M)
KRC 2 HRU EX	D1 (M)	L3 (M)	F7 (M)	T4 (M)	TB3 (M)
KRC 3 HRU EX	D1 (M)	L3 (M)	F7 (M)	T4 (M)	TB3 (M)
KRC 4 HRU EX	D1 (M)	L3 (M)	F7 (M)	T4 (M)	TB3 (M)
KRC 5 HRU EX	D1 (M)	L3 (M)	F7 (M)	T4 (M)	TB3 (M)

TEST FUGAS SEGÚN UNE EN 13141-7

FUGAS	CONDICIONES DE ENSAYO	KRC 1 HRU EX	KRC 2 HRU EX	KRC 3 HRU EX	KRC 4 HRU EX	KRC 5 HRU EX
EXTERNO	PRESIÓN POSITIVA 400 PA	A2	A2	A2	A1	A1
EXTERNO	PRESIÓN NEGATIVA 400 PA	A2	A1	A2	A1	A1
INTERNO	DIFERENCIAL DE PRESIÓN 250 PA	A2	A2	A2	A2	A2

NIVEL SONORO SEGÚN UNE EN ISO 3747 - CLASE 3

COMPRESOR			NIVEL SONORO EFECTIVO (dB)							
			125 HZ	250 HZ	500 HZ	1000 HZ	2000 HZ	4000 HZ	8000 HZ	L _w dB(A)
KRC 1 HRU EX	100%	OFF	59,1	67,0	60,0	51,0	47,7	35,2	42,0	61,5
		ON	59,8	68,6	58,9	50,4	47,9	35,7	42,5	62,0
	80%	OFF	56,1	67,2	54,0	45,9	43,4	31,8	41,2	59,7
		ON	58,8	67,9	55,5	48,0	44,3	37,3	43,3	60,7
KRC 2 HRU EX	100%	OFF	66,3	73,5	65,5	52,1	49,8	41,3	41,3	67,2
		ON	68,6	75,7	67,0	53,0	50,2	41,7	41,7	69,1
	80%	OFF	64,5	70,3	59,3	49,1	47,3	39,4	39,4	63,2
		ON	64,9	71,7	60,0	49,8	47,6	39,7	39,7	64,4
KRC 3 HRU EX	100%	OFF	71,3	75,3	73,7	64,5	59,1	51,5	53,6	73,1
		ON	71,3	75,5	74,3	65,2	59,2	51,9	53,8	73,6
	80%	OFF	69,4	76,5	69,3	62,9	56,7	49,6	51,0	71,2
		ON	69,9	76,8	69,3	62,7	57,1	49,6	51,6	71,4
KRC 4 HRU EX	100%	OFF	79,3	79,8	71,6	64,3	60,3	50,4	51,3	74,2
		ON	79,9	81,3	71,8	63,8	59,7	50,4	50,6	75,0
	80%	OFF	76,1	77,6	62,8	59,5	56,3	45,8	46,1	70,6
		ON	76,2	77,6	63,5	59,7	56,3	45,7	45,2	70,7
KRC 5 HRU EX	100%	OFF	77,3	83,0	70,5	61,7	57,0	53,6	54,5	75,7
		ON	73,3	84,9	67,9	57,8	52,7	49,3	49,1	76,8
	80%	OFF	73,4	83,6	65,4	57,5	53,0	48,8	48,7	75,4
		ON	77,9	83,0	70,8	61,9	57,1	53,7	54,6	75,8

NIVEL SONORO SEGÚN UNE EN ISO 3747 - CLASE 3

COMPRESOR			NIVEL SONORO EN CANAL DE ENTRADA (dB)							
			125 HZ	250 HZ	500 HZ	1000 HZ	2000 HZ	4000 HZ	8000 HZ	L _w dB(A)
KRC 1 HRU EX	100%	OFF	65,5	82,0	67,8	58,2	61,4	59,0	63,3	74,8
		ON	66,9	83,1	67,8	57,4	62,3	58,5	63,0	75,6
	80%	OFF	62,5	75,6	63,2	52,9	57,9	52,8	55,7	68,8
		ON	61,9	77,1	64,6	53,9	56,8	53,7	56,5	70,0
KRC 2 HRU EX	100%	OFF	71,3	96,4	86,8	72,3	72,3	68,8	72,4	89,5
		ON	73,4	97,7	87,6	72,8	72,5	69,1	72,7	90,6
	80%	OFF	68,9	96,8	77,9	69,8	69,8	66,5	67,7	88,6
		ON	70,0	97,8	79,2	70,4	70,4	67,0	70,2	89,6
KRC 3 HRU EX	100%	OFF	77,6	85,6	78,0	79,2	75,5	74,1	80,3	85,2
		ON	78,1	85,7	78,2	79,4	75,6	74,3	80,3	85,3
	80%	OFF	76,6	85,7	71,9	77,6	73,3	72,8	78,1	83,4
		ON	76,9	87,3	73,0	77,3	73,1	72,0	77,6	83,6
KRC 4 HRU EX	100%	OFF	84,1	87,6	83,9	83,5	76,6	75,2	79,1	87,7
		ON	84,1	87,7	82,9	84,0	77,3	76,0	79,7	88,0
	80%	OFF	79,0	84,7	76,1	79,1	73,4	71,6	75,7	83,4
		ON	78,4	85,6	76,0	79,3	73,2	71,9	75,6	83,6
KRC 5 HRU EX	100%	OFF	75,9	86,7	78,9	82,0	75,2	71,5	76,2	85,5
		ON	77,3	87,9	78,9	82,1	75,2	71,5	75,7	85,8
	80%	OFF	73,1	91,8	75,3	77,8	70,1	67,3	72,1	85,0
		ON	72,3	92,7	74,1	76,7	70,0	67,2	71,9	85,4

DIMENSIONES (mm) Y CONFIGURACIÓN DE LA UNIDAD

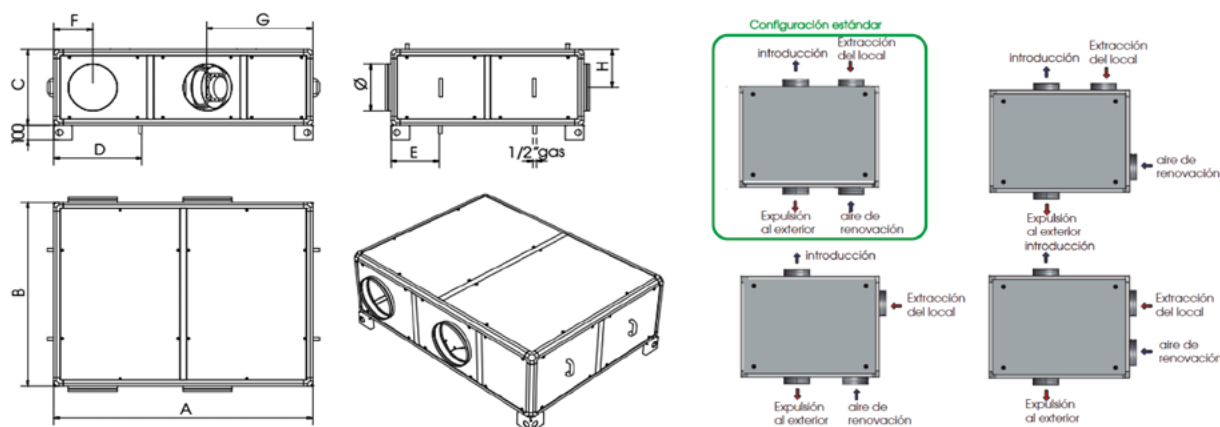

RECUPERADOR KRC HRU EX

	A	B	C	Ø	D	E	F	G	H	PESO
	mm	mm	mm	mm	mm	mm	mm	mm	mm	Kg
KRC 1 HRU EX	1.400	925	415	200	495	295	245	470	208	105
KRC 2 HRU EX	1.680	1.250	515	315	560	320	250	685	260	178
KRC 3 HRU EX	1.960	1.430	620	355	645	390	285	615	260	262
KRC 4 HRU EX	1.960	1.430	720	400	645	390	285	615	360	306
KRC 5 HRU EX	2.238	1.612	922	500	722	372	335	660	461	475

AIRE/AIRE HORIZONTAL **TERMODINÁMICO** CON RECUPERACIÓN DE CALOR

DE MEDIA EFICIENCIA



R-410A

ErP COMPLIANT

Incluye
compresor
ON/OFF

Ventilador AC

**CONTROL DIXELL KRC
HRU CON DISPLAY LCD**
NO INCLUIDO CON EL
RECUPERADOR

CARACTERÍSTICAS

- Recuperador de calor activo termodinámico (ciclo frigorífico/bomba de calor), monobloque.
- Intercambiador de flujos cruzados, en aluminio.
- Compresor on/off de alto rendimiento (rotativo o Scroll).
- Ventiladores AC. Caudales de 500 a 5.000 m³/h.
- Configuración horizontal (techo o suelo).
- Versión Plug & Play con cuadro eléctrico y control.

DETALLES CONSTRUCTIVOS

- Carcasa de panel sandwich con aislamiento de espuma de poliuretano inyectado de 36 mm de espesor y densidad 42 kg/m³.
- Paneles interiores fabricadas en Aluzinc®, que garantiza protección contra la corrosión.
- Estructura de perfiles de aluminio extruido.
- Orientación de conexiones modificables in situ (ver distintas configuraciones).

CONTROL DIXELL

- Control electrónico pantalla LCD color (código 4151001045).
- Gestión de temperaturas, ventiladores, detección de filtros sucios mediante sensores de presión diferencial, anti-hielo, gestión V3V 0-10V para batería de agua post-calentamiento/enfriamiento.
- Preparado para ModBus RTU (RS485).

ACCESORIOS (OPCIONALES)

- Batería eléctrica de pre/post-calentamiento, en conducto.
- Batería de agua de post-calentamiento/post-enfriamiento.
- Viseras entrada/salida aire con malla anti-pájaros.
- Tejadillo protección intemperie.

FILTROS

- Extracción M5 (ePM10 50%) / Impulsión F7 (ePM1 70%).
- Detección de filtros sucios por sensores de presión diferencial.

DATOS TÉCNICOS GENERALES

MODELO		KRC 1 HRU ED	KRC 2 HRU ED	KRC 3 HRU ED	KRC 4 HRU ED	KRC 5 HRU ED
Tipo de ventilador		CENTRÍFUGOS DOBLE ASPIRACIÓN				
Numero de ventiladores		2				
Caudal aire nominal	m ³ /h	500	1000	2500	3500	5000
Presión útil lado renovación	Pa	200	199	180	100	230
Presión útil lado expulsión	Pa	124	178	140	85	186
Tipo de compresor		Rotativo de alta eficiencia (on/off)		Scroll de alta eficiencia (on/off)		
Gas refrigerante / kg.	R-410a	1,75	2,7	3,2	3,7	5,3
Recuperador de calor pasivo		Placas de aluminio de flujo cruzado				
Eficiencia mínima recuperador ⁽¹⁾	%	55	50,5	53,7	52,6	51,3
Filtro		M5 (ePM10 50%) / F7 (ePM1 70%)				
Máx. Potencia absorbida ventilador	kW	0,58	1,2	1,8	3	7
Máx. Consumo absorbido ventilador	A	2,6	5,8	9,6	19,2	13,4
Máx. Potencia absorbida compresor	kW	1,06	1,83	5,04	7,23	9,39
Máx. Consumo absorbido compresor	A	4,75	8,57	8,6	12,2	15,9
Alimentación	V-ph-Hz	230/1/50	230/1/50	400/3/50	400/3/50	400/3/50
Máx. Potencia absorbida total	kW	1,64	2,63	6,14	8,73	12,39
Máx. Consumo absorbido total	A	7,35	14,37	18,2	31,4	29,3
Clase de aislamiento	IP	20	20	20	20	20
Rango de funcionamiento aire interior	Calor (°C)	15/25				
	Frío (°C)	18/28				
Rango de funcionamiento aire exterior	Calor (°C)	-20 / 20				
	Frío (°C)	15/40				

⁽¹⁾ Aire exterior -5°C / 80% HR. Aire interior 20°C / 50% HR a caudal nominal.

RECUPERADOR DE CALOR KRC HRU ED CON CONTROL ELECTRÓNICO

CÓDIGO	DESCRIPCIÓN	TABLA DE SELECCIÓN SEGÚN CAUDAL AIRE/PRESIÓN DISPONIBLE(*)	
		CAUDAL NOMINAL (m ³ /h)-PRESIÓN (Pa)	CAUDAL MÁXIMO (m ³ /h)-PRESIÓN (Pa)
4151000411	KRC 1 HRU ED	500 m ³ /h a 200 Pa	800 m ³ /h a 50 Pa
4151000412	KRC 2 HRU ED	1000 m ³ /h a 199 Pa	1900 m ³ /h a 50 Pa
4151000413	KRC 3 HRU ED	2500 m ³ /h a 180 Pa	2900 m ³ /h a 60 Pa
4151000414	KRC 4 HRU ED	3500 m ³ /h a 100 Pa	4200 m ³ /h a 100 Pa
4151000415	KRC 5 HRU ED	5000 m ³ /h a 230 Pa	6000 m ³ /h a 120 Pa
4151001045	TERMINAL REMOTO DIXELL KRC HRU CON DISPLAY LCD		

*Caudal y presión con filtros limpios.

DATOS TÉCNICOS PARA FUNCIONAMIENTO EN INVIERNO

MODELO		KRC 1 HRU ED	KRC 2 HRU ED	KRC 3 HRU ED	KRC 4 HRU ED	KRC 5 HRU ED
RECUPERACIÓN PASIVA						
Potencia calorífica ⁽¹⁾	kW	2,3	4,2	11,2	15,4	22,4
RECUPERACIÓN ACTIVA						
Potencia calorífica ⁽¹⁾	kW	2,82	5,03	13	18,2	24,4
Potencia absorbida	kW	0,58	1,12	2,7	3,4	5,2
COP		4,86	4,49	4,81	5,35	4,69
RECUPERACIÓN TOTAL						
COP Global		8,82	8,25	8,96	9,88	9
Temp. Impulsión aire	°C	22,1	21,9	23,2	22,6	22,1
Potencia calorífica ⁽¹⁾	kW	5,12	9,25	24,2	33,6	46,8

⁽¹⁾ Aire exterior -5°C / 80% HR. Aire interior 20°C / 50% HR a caudal nominal.

DATOS TÉCNICOS PARA FUNCIONAMIENTO EN VERANO

MODELO		KRC 1 HRU ED	KRC 2 HRU ED	KRC 3 HRU ED	KRC 4 HRU ED	KRC 5 HRU ED
RECUPERACIÓN PASIVA						
Potencia refrigeración ⁽¹⁾	kW	0,4	0,76	2,08	2,85	4,22
RECUPERACIÓN ACTIVA						
Potencia refrigeración ⁽¹⁾	kW	2,68	5,32	12,71	18,4	25,1
Potencia absorbida	kW	0,79	1,29	3,89	5,5	7,3
EER		3,39	4,12	3,26	3,34	3,43
RECUPERACIÓN TOTAL						
EER Global		3,9	4,71	3,8	3,86	4
Temp./HR Impulsión aire	°C / %HR	19,7 / 87,2	19,6 / 87,9	19,9 / 86	19,9 / 86,9	19,9 / 85
Potencia refrigeración ⁽¹⁾	kW	3,08	6,08	14,79	21,25	29,32

⁽¹⁾ Aire exterior 30°C / 60% HR. Aire interior 25°C / 50% HR a caudal nominal.

VALORES SEGÚN UNE EN 1886: 2008

MODELO	"DEFORMACIÓN	FUGAS ESTRUCTURA	CLASE FILTRO	TRASMISIVIDAD TÉRMICA	PUNTE TÉRMICO
KRC 1 HRU ED	D1 (M)	L3 (M)	F7 (M)	T4 (M)	TB3 (M)
KRC 2 HRU ED	D1 (M)	L3 (M)	F7 (M)	T4 (M)	TB3 (M)
KRC 3 HRU ED	D1 (M)	L3 (M)	F7 (M)	T4 (M)	TB3 (M)
KRC 4 HRU ED	D1 (M)	L3 (M)	F7 (M)	T4 (M)	TB3 (M)
KRC 5 HRU ED	D1 (M)	L3 (M)	F7 (M)	T4 (M)	TB3 (M)

TEST FUGAS SEGÚN UNE EN 13141-7

FUGAS	CONDICIONES DE ENSAYO	KRC 1 HRU ED	KRC 2 HRU ED	KRC 3 HRU ED	KRC 4 HRU ED	KRC 5 HRU ED
EXTERNO	PRESIÓN POSITIVA 400 Pa	A2	A2	A2	A1	A1
EXTERNO	PRESIÓN NEGATIVA 400 Pa	A2	A1	A2	A1	A1
INTERNO	DIFERENCIAL DE PRESIÓN 250 Pa	A2	A2	A2	A2	A2

NIVEL SONORO SEGÚN UNE EN ISO 3747 - CLASE 3

COMPRESOR			NIVEL SONORO EFECTIVO (dB)							
			125 Hz	250 Hz	500 Hz	1000 Hz	2000 Hz	4000 Hz	8000 Hz	L _w dB(A)
KRC 1 HRU ED	100%	OFF	65,9	68,0	59,1	53,8	48,7	43,1	46,5	62,4
		ON	66,7	69,2	59,6	54,4	48,5	43,3	46,7	63,3
KRC 2 HRU ED	100%	OFF	73,1	69,2	60,2	56,3	51,3	48,2	50,1	64,7
		ON	75,8	70,9	62,0	56,8	52,2	48,3	50,7	66,3
KRC 3 HRU ED	100%	OFF	74,7	72,7	65,0	61,7	51,4	45,4	47,6	68,1
		ON	74,2	73,4	65,9	61,9	51,1	45,7	47,5	68,6
KRC 4 HRU ED	100%	OFF	80,2	76,3	65,4	60,1	52,7	47,7	50,0	70,6
		ON	81,0	78,3	65,5	59,8	53,6	47,8	50,6	71,9
KRC 5 HRU ED	100%	OFF	81,9	79,3	70,7	65,3	58,1	55,4	58,7	74,2
		ON	81,5	81,5	71,5	65,8	58,6	55,6	59,1	75,5

NIVEL SONORO SEGÚN UNE EN ISO 3747 - CLASE 3

COMPRESOR			NIVEL SONORO EN CANAL DE ENTRADA (DB)							
			125 Hz	250 Hz	500 Hz	1000 Hz	2000 Hz	4000 Hz	8000 Hz	L _w dB(A)
KRC 1 HRU ED	100%	OFF	63,4	66,3	65,0	65,9	61,2	60,7	67,2	71,2
		ON	64,6	67,3	65,0	64,8	62,3	60,5	67,3	71,2
KRC 2 HRU ED	100%	OFF	69,6	74,2	68,8	70,0	64,4	63,6	66,4	74,4
		ON	72,0	75,2	70,1	70,7	65,0	64,3	66,8	75,2
KRC 3 HRU ED	100%	OFF	71,4	74,0	74,0	71,5	64,3	65,2	68,8	76,4
		ON	71,8	74,1	73,7	71,6	64,1	65,1	68,6	76,3
KRC 4 HRU ED	100%	OFF	83,6	83,4	76,9	74,6	68,9	68,6	72,9	80,9
		ON	83,6	83,6	76,5	75,2	69,2	69,8	73,6	81,2
KRC 5 HRU ED	100%	OFF	79,3	80,9	80,5	78,7	74,8	73,2	77,8	84,1
		ON	80,8	82,0	80,6	78,9	75,3	73,7	78,2	84,5

DIMENSIONES DE LA UNIDAD (mm)

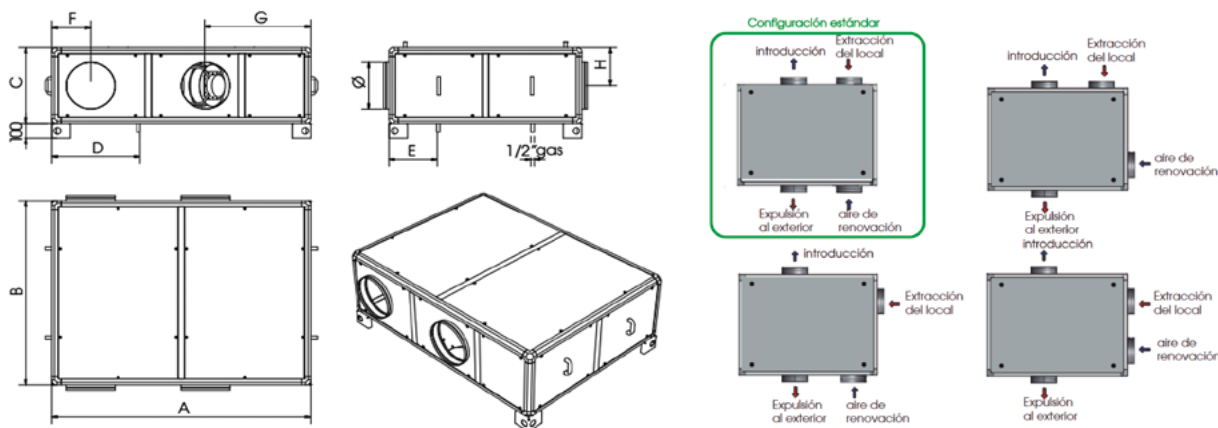

RECUPERADOR KRC HRU EX

	A	B	C	Ø	D	E	F	G	H	PESO
	mm	mm	mm	mm	mm	mm	mm	mm	mm	kg
KRC 1 HRU ED	1.400	925	415	200	495	295	245	470	208	105
KRC 2 HRU ED	1.680	1.250	515	315	560	320	250	685	260	178
KRC 3 HRU ED	1.960	1.430	620	355	645	390	285	615	260	262
KRC 4 HRU ED	1.960	1.430	720	400	645	390	285	615	360	306
KRC 5 HRU ED	2.238	1.612	922	500	722	372	335	660	461	475

RECUPERADOR KRC MICRO REVERSUS

FILTRO EPM10 50% (G4)		Unidad
4255010842	KRC MICRO REVERSUS	x1

FILTRO EPM1 70% (F7)		
4255010862	KRC MICRO REVERSUS	x1

VISERA ENTRADA/SALIDA AIRE		Diám.
4151001641	KRC MICRO REVERSUS	Ø150

**BATERÍA AGUA POST ENFRIAMIENTO/CALENTAMIENTO.
AGUA FRÍA 7°/12°C AGUA CALIENTE 70°/60°C POR CONTROL EVO-PH.**

4151001761	KRC MICRO REVERSUS 3,5 KW	Ø150
4151001762	KRC MICRO REVERSUS 7,6 KW	Ø150

**BATERÍA AGUA POST CALENTAMIENTO.
CALIENTE 70°/60°C POR CONTROL EVO-PH.**

4151001291	KRC MICRO REVERSUS 1,5 KW	Ø150
------------	---------------------------	------

**BATERIA ELÉCTRICA POST-CALENTAMIENTO
POR CONTROL EVO-PH**

4151001028	KRC MICRO REVERSUS 0,5 KW	Ø150
------------	---------------------------	------

RECUPERADOR KRC REVERSUS

FILTRO EPM1 70% (F7)		Unidad
4255010863	KRC 1/2 REVERSUS	x1

FILTRO EPM1 80% (F9)		
4255010864	KRC 1 REVERSUS	x1

VISERA ENTRADA/SALIDA AIRE		Diám.
4151001641	KRC 1/2 REVERSUS	Ø150

Diám.

**BATERÍA AGUA POST ENFRIAMIENTO/CALENTAMIENTO.
AGUA FRÍA 7°/12°C AGUA CALIENTE 70°/60°C POR CONTROL EVO-PH.**

4151001761	KRC 1/2 REVERSUS 3,5 KW	Ø150
4151001762	KRC 1/2 REVERSUS 7,6 KW	Ø150

**BATERÍA AGUA POST CALENTAMIENTO.
CALIENTE 70°/60°C POR CONTROL EVO-PH.**

4151001291	KRC 1/2 REVERSUS 1,5 KW	Ø150
------------	-------------------------	------

RECUPERADOR KRC UVD

		Unidad
--	--	--------

FILTRO EPM10 50% (M5)		
4255010846	KRC UVD	x2

FILTRO EPM1 70% (F7)		
4255010847	KRC UVD	x1

FILTRO EPM1 80% (F9)		
4255010845	KRC UVD	x1

**BATERÍA AGUA POST ENFRIAMIENTO/CALENTAMIENTO.
AGUA FRÍA 7°/12°C AGUA CALIENTE 70°/60°C POR CONTROL EVO-PH.**

4151001301	KRC UVD 8,8 KW	Ø200
------------	----------------	------

Diám.

**BATERÍA AGUA POST CALENTAMIENTO.
CALIENTE 45°/35°C POR CONTROL EVO-PH.**

4151001300	KRC UVD 4,3 KW	Ø200
------------	----------------	------

**BATERÍA AGUA POST CALENTAMIENTO.
CALIENTE 70°/60°C POR CONTROL EVO-PH.**

4151001765	KRC UVD 3,3 KW	Ø200
------------	----------------	------

**BATERIA ELÉCTRICA PRE-CALENTAMIENTO
POR CONTROL EVO-PH**

4151001209	KRC UVD 2 KW	Ø200
------------	--------------	------

**BATERIA ELÉCTRICA POST-CALENTAMIENTO
POR CONTROL EVO-PH**

4151001361	KRC UVD 2 KW	Ø200
------------	--------------	------

RECUPERADOR KRC RC-TOP

		Unidad
--	--	--------

FILTRO EPM10 50% (G4)		
4255010843	KRC 1 RC-TOP	x1

4255010844	KRC 2 RC-TOP	x1
------------	--------------	----

FILTRO EPM1 70% (F7)

4255010865	KRC 1 RC-TOP	x1
------------	--------------	----

4255010866	KRC 2 RC-TOP	x1
------------	--------------	----

VISERA ENTRADA/SALIDA AIRE

		Diám.
4151001493	KRC 1 RC-TOP	Ø125

4151001642	KRC 2 RC-TOP	Ø160
------------	--------------	------

Diám.

**BATERÍA AGUA POST ENFRIAMIENTO/CALENTAMIENTO.
AGUA FRÍA 7°/12°C AGUA CALIENTE 70°/60°C POR CONTROL EVO-PH.**

4151001012	KRC 1 RC-TOP 2,94 KW	Ø125
------------	----------------------	------

4151001763	KRC 2 RC-TOP 3,5 KW	Ø160
------------	---------------------	------

**BATERÍA AGUA POST CALENTAMIENTO.
CALIENTE 70°/60°C POR CONTROL EVO-PH.**

4151001013	KRC 1 RC-TOP 0,82 KW	Ø125
------------	----------------------	------

4151001292	KRC 1/2 RC-TOP 1,9 KW	Ø160
------------	-----------------------	------

**BATERIA ELÉCTRICA PRE-CALENTAMIENTO
POR CONTROL EVO-PH**

4151001014	KRC 1 RC-TOP 0,3 KW	Ø125
------------	---------------------	------

4151001201	KRC 2 RC-TOP 0,5 KW	Ø160
------------	---------------------	------

**BATERIA ELÉCTRICA POST-CALENTAMIENTO
POR CONTROL EVO-PH**

4151001027	KRC 1 RC-TOP 0,3 KW	Ø125
------------	---------------------	------

4151001382	KRC 2 RC-TOP 0,5 KW	Ø160
------------	---------------------	------

RECUPERADOR KRC MICRO FLAT

		Unidad
REGULADOR DE VELOCIDAD		
4151001113	KRC MICRO FLAT EC	x1
FILTRO EPM10 50% (G4)		
4255010841	KRC MICRO FLAT	x1
FILTRO EPM1 70% (F7)		
4151001089	KRC MICRO FLAT	x1
		Diám.
BATERÍA AGUA POST ENFRIAMIENTO/CALENTAMIENTO. AGUA FRÍA 7°/12°C AGUA CALIENTE 70°/60°C POR CONTROL EVO-PH.		
4151001012	KRC MICRO FLAT 2,94 KW	Ø125
BATERÍA AGUA POST CALENTAMIENTO. CALIENTE 70°/60°C POR CONTROL EVO-PH.		
4151001013	KRC MICRO FLAT 0,82 KW	Ø125

RECUPERADOR KRC FLAT

		Unidad
FILTRO EPM10 50% (G4)		
4255010844	KRC 1 FLAT H/KRC 2 FLAT V	x1
4255010843	KRC 1 FLAT V	x1
4255010837	KRC 2 FLAT H	x1
4255010836	KRC 3/4 FLAT H	x1
FILTRO EPM1 70% (F7)		
4255010866	KRC 1 FLAT H/KRC 2 FLAT V	x1
4255010865	KRC 1 FLAT V	x1
4255010867	KRC 2 FLAT H	x1
4255010868	KRC 3/4 FLAT H	x1
		Diám.
VISERA ENTRADA/SALIDA AIRE		
4151001493	KRC 1 FLAT H/V	Ø125
4151001642	KRC 2/3/4 FLAT H - KRC 2 FLAT V	Ø160
BATERÍA AGUA POST ENFRIAMIENTO/CALENTAMIENTO. AGUA FRÍA 7°/12°C AGUA CALIENTE 70°/60°C POR CONTROL EVO-PH.		
4151001012	KRC 1 FLAT H - KRC 1 FLAT V 2,94 KW	Ø125
4151001763	KRC 2/3/4 FLAT H 3,5 KW	Ø160
4151001764	KRC 2/3/4 FLAT H 7,6 KW	Ø160
BATERÍA AGUA POST CALENTAMIENTO. CALIENTE 70°/60°C POR CONTROL EVO-PH.		
4151001013	KRC 1 FLAT H/V 0,82 KW	Ø125
4151001292	KRC 2/3/4 FLAT H - KRC 2 FLAT V 1,9 KW	Ø160
BATERIA ELÉCTRICA POST-CALENTAMIENTO POR CONTROL EVO-PH		
4151001027	KRC 1 FLAT H/V 0,3 KW	Ø125
4151001382	KRC 2/3/4 FLAT H - KRC 2 FLAT V 0,5 KW	Ø160
4151001029	KRC 2/3/4 FLAT H - KRC 2 FLAT V 1 KW	Ø160

RECUPERADOR KRC DPE

		Unidad
FILTRO EPM10 50% (M5)		
4255010835	KRC 1 DPE	x1
4255010834	KRC 2 DPE	x1
4255010714	KRC 2+/3 DPE	x1/x1
4255010711	KRC 4/5 DPE	x3/x4
FILTRO EPM1 55% (F7)		
4255010517	KRC 1 DPE	x1
4255010518	KRC 2 DPE	x1
4255010715	KRC 2+/3 DPE	x1/x1
4255010525	KRC 4/5 DPE	x3/x4
FILTRO EPM1 80% (F9)		
4255010520	KRC 1 DPE	x1
4255010521	KRC 2 DPE	x1
4255010524	KRC 2+/3 DPE	x1/x1
4255010700	KRC 4/5 DPE	x3/x4
		Diám.
Mod. válido		

PLENUM KFIL (SIN FILTROS) ver filtros en la página 83

4151001701	KFIL 200	KRC 1 DPE	Ø200
4151001702	KFIL 250	KRC 2 DPE	Ø250
4151001703	KFIL 315	KRC 2+/3 DPE	Ø315
4151001705	KFIL 400	KRC 4/5 DPE	Ø400

TEJADILLO INTEMPERIE VERSIÓN HORIZONTAL

4151001551	KRC 1 DPE
4151001552	KRC 2 DPE
4151001553	KRC 2+/3 DPE
4151001554	KRC 4 DPE
4151001555	KRC 5 DPE

TEJADILLO INTEMPERIE VERSIÓN VERTICAL

4151001540	KRC 1 DPE
4151001541	KRC 2 DPE
4151001542	KRC 2+ DPE
4151001543	KRC 3 DPE

VISERA ENTRADA/SALIDA AIRE

4151001631	KRC 1 DPE	Ø200
4151001632	KRC 2 DPE	Ø250
4151001633	KRC 2+/3 DPE	Ø315
4151001574	KRC 4/5 DPE	Ø400

**BATERÍA AGUA POST ENFRIAMIENTO/CALENTAMIENTO.
AGUA FRÍA 7°/12°C AGUA CALIENTE 70°/60°C POR CONTROL EVO-PH.**

4151001231	KRC 1 DPE 6,2 KW	Ø200
4151001332	KRC 2 DPE 8,8 KW	Ø250
4151001333	KRC 2+/3 DPE 20,2 KW	Ø315
4151001334	KRC 4 DPE 29,4 KW	Ø400
4151001335	KRC 5 DPE 39,4 KW	Ø400
		Diám.

**BATERÍA AGUA POST CALENTAMIENTO.
CALIENTE 45°/35°C POR CONTROL EVO-PH.**

4151001311	KRC 1 DPE	Ø200
4151001312	KRC 2 DPE	Ø250
4151001313	KRC 2+/3 DPE	Ø315
4151001314	KRC 4/5 DPE	Ø400

**BATERÍA AGUA POST CALENTAMIENTO.
CALIENTE 70°/60°C POR CONTROL EVO-PH.**

4151001281	KRC 1 DPE	Ø200
4151001282	KRC 2 DPE	Ø250
4151001283	KRC 2+/3 DPE	Ø315
4151001284	KRC 4/5 DPE	Ø400

**BATERIA ELÉCTRICA PRE-CALENTAMIENTO
POR CONTROL EVO-PH**

4151001209	KRC 1 DPE 2 kW	Ø200
4151001203	KRC 2 DPE 4 kW	Ø250
4151001204	KRC 2+/3 DPE 6 kW	Ø315
4151001207	KRC 4 DPE 8 kW TRIF	Ø400
4151001208	KRC 5 DPE 12 kW TRIF	Ø400

**BATERIA ELÉCTRICA POST-CALENTAMIENTO
POR CONTROL EVO-PH**

4151001361	KRC 1 DPE 2 kW	Ø200
4151001362	KRC 2 DPE 4 kW	Ø250
4151001360	KRC 2+/3 DPE 6 kW	Ø315
4151001363	KRC 2+/3 DPE 6 kW TRIF	Ø315
4151001364	KRC 4 DPE 8 kW TRIF	Ø400
4151001365	KRC 5 DPE 12 kW TRIF	Ø400

RECUPERADOR KRC ED

		Unidad
FILTRO EPM10 50% (M5)		
4255010835	KRC 1 ED	x1
4255010834	KRC 2 ED	x1
4255010712	KRC 3 ED	x2
4255010713	KRC 4/5 ED	x2/x2
FILTRO EPM1 55% (F7)		
4255010517	KRC 1 ED	x1
4255010518	KRC 2 ED	x1
4255010519	KRC 3 ED	x2
4255010508	KRC 4/5 ED	x2/x2
FILTRO EPM1 80% (F9)		
4255010520	KRC 1 ED	x1
4255010521	KRC 2 ED	x1
4255010522	KRC 3 ED	x2
4255010514	KRC 4/5 ED	x2/x2
	Mod. válido	Diám.

PLENUM KFIL (SIN FILTROS) ver filtros en la página 83

4151001701	KFIL 200	KRC 1 ED	Ø200
4151001702	KFIL 250	KRC 2 ED	Ø250
4151001703	KFIL 315	KRC 3 ED	Ø315
4151001705	KFIL 400	KRC 4/5 ED	Ø400

TEJADILLO INTEMPERIE VERSIÓN HORIZONTAL

4151001521	KRC 1/2 ED
4151001523	KRC 3 ED
4151001524	KRC 4/5 ED

TEJADILLO INTEMPERIE VERSIÓN VERTICAL

4151001531	KRC 1 ED
4151001532	KRC 2 ED
4151001533	KRC 3 ED
4151001534	KRC 4/5 ED

Diám.

VISERA ENTRADA/SALIDA AIRE

4151001631	KRC 1 ED	Ø200
4151001632	KRC 2 ED	Ø250
4151001633	KRC 3 ED	Ø315
4151001574	KRC 4/5 ED	Ø400

**BATERÍA AGUA POST ENFRIAMIENTO/CALENTAMIENTO.
AGUA FRÍA 7°/12°C - CALIENTE 70°/60°C POR CONTROL EVO-PH**

4151001231	KRC 1 ED 6,2 KW	Ø200
4151001232	KRC 2 ED 8,8 KW	Ø250
4151001233	KRC 3 ED 20,2 KW	Ø315
4151001234	KRC 4/5 ED 29,4 KW	Ø400

RECUPERADOR KRC CRHE

Unidad

FILTRO COARSE 65% (G4)

4255010800	KRC 1 CRHE	x2
4255010806	KRC 2 CRHE	x2
4255010804	KRC 4 CRHE	x3
4255010805	KRC 5 CRHE	x3
4255010809	KRC 1 CRHE VERTICAL	x1
4255010801	KRC 2 CRHE VERTICAL	x2
4255010803	KRC 4 CRHE VERTICAL	x2
4255010802	KRC 5 CRHE VERTICAL	x3
4255010808	KRC 6 CRHE VERTICAL	x2
4255010807	KRC 7 CRHE VERTICAL	x3

FILTRO EPM10 50% (M5)

4255010811	KRC 1 CRHE	x2
4255010816	KRC 2 CRHE	x2
4255010810	KRC 3 CRHE	x3
4255010815	KRC 4 CRHE	x3
4255010830	KRC 5 CRHE	x3
4255010819	KRC 1 CRHE VERTICAL	x1
4255010812	KRC 2 CRHE VERTICAL	x2
4255010834	KRC 3 CRHE VERTICAL	x2
4255010814	KRC 4 CRHE VERTICAL	x2
4255010813	KRC 5 CRHE VERTICAL	x3
4255010818	KRC 6 CRHE VERTICAL	x2
4255010817	KRC 7 CRHE VERTICAL	x3

FILTRO EPM1 70% (F7)

4255010821	KRC 1 CRHE	x2
4255010826	KRC 2 CRHE	x2
4255010820	KRC 3 CRHE	x3
4255010825	KRC 4 CRHE	x3
4255010831	KRC 5 CRHE	x3
4255010829	KRC 1 CRHE VERTICAL	x1
4255010822	KRC 2 CRHE VERTICAL	x2
4255010518	KRC 3 CRHE VERTICAL	x2
4255010824	KRC 4 CRHE VERTICAL	x2
4255010823	KRC 5 CRHE VERTICAL	x3
4255010828	KRC 6 CRHE VERTICAL	x2
4255010827	KRC 7 CRHE VERTICAL	x3

	Mod. válido	Diám.
PLENUM KFIL (SIN FILTROS) ver filtros en la página 83		
4151001701	KFIL 200	KRC 1 CRHE H/V Ø200
4151001702	KFIL 250	KRC 2 CRHE H/V Ø250
4151001704	KFIL 355	KRC 3/4 CRHE H/V Ø355
4151001706	KFIL 450	KRC 5 CRHE H/V Ø450
4151001707	KFIL 500	KRC 6 CRHE V Ø500
4151001708	KFIL 560	KRC 7 CRHE V Ø560
TEJADILLO INTEMPERIE		
4151001480	KRC 1 CRHE	
4151001481	KRC 2 CRHE	
4151001482	KRC 3 CRHE	
4151001483	KRC 4 CRHE	
4151001484	KRC 5 CRHE	
4151001485	KRC 1 CRHE VERTICAL	
4151001486	KRC 2 CRHE VERTICAL	
4151001487	KRC 3 CRHE VERTICAL	
4151001488	KRC 4 CRHE VERTICAL	
4151001489	KRC 5 CRHE VERTICAL	
4151001490	KRC 6 CRHE VERTICAL	
4151001491	KRC 7 CRHE VERTICAL	
VISERA ENTRADA/SALIDA AIRE		
4151001631	KRC 1 CRHE H/V	Ø200
4151001632	KRC 2 CRHE H/V	Ø250
4151001634	KRC 3/4 CRHE H/V	Ø355
4151001635	KRC 5 CRHE H/V	Ø450
4151001643	KRC 6 CRHE VERTICAL	Ø500
4151001492	KRC 7 CRHE VERTICAL	Ø560

VISERA ENTRADA/SALIDA AIRE		
4151001631	KRC 2 HE	Ø200
4151001633	KRC 3/4 HE	Ø315
4151001634	KRC 5/6 HE	Ø355

BATERÍA AGUA POST ENFRIAMIENTO/CALENTAMIENTO. AGUA FRÍA 7°/12°C - CALIENTE 70°/60°C. (*obligatorio collarín para adaptación a conducto aire de recuperador)

4151001233	KRC 2*/3 HE 20,2 kW	Ø315
4151001303	KRC 4* HE 31,2 kW	Ø355
4151001304	KRC 5* HE 49,3 kW	Ø400
4151001306	KRC 6* HE 58,8 kW	Ø450

BATERÍA AGUA POST CALENTAMIENTO. CALIENTE 45°/35°C. (*obligatorio collarín para adaptación a conducto aire de recuperador)

4151001313	KRC 2*/3 HE 8,7 kW	Ø315
4151001323	KRC 4* HE 15,5 kW	Ø355
4151001324	KRC 5*/6* HE 26 kW	Ø400

BATERÍA AGUA POST CALENTAMIENTO CALIENTE 70°/60°C. (*obligatorio collarín para adaptat. a conducto aire de recuperador)

4151001283	KRC 2*/3 HE 9,2 kW	Ø315
4151001285	KRC 4* HE 14,9 kW	Ø355
4151001286	KRC 5*/6* HE 26,6 kW	Ø450

BATERIA ELÉCTRICA PRE/POST-CALENTAMIENTO CON REGULACIÓN TERMOSTÁTICA

4151001262	KRC 2 HE 4 kW	Ø250
4151001263	KRC 3 HE 6 kW	Ø315
4151001264	KRC 4 HE 8 kW	Ø355
4151001274	KRC 4 HE 8 kW TRIF.	Ø355
4151001275	KRC 5/6 HE 12 kW TRIF.	Ø400

RECUPERADOR KRC HE

	Unidad
FILTRO EPM1 55% (F7)	
4255010701	KRC 2 HE x2
4255010702	KRC 3 HE x2
4255010703	KRC 4 HE x4
4255010704	KRC 5 HE x4
4255010704	KRC 6 HE x6
FILTRO EPM1 80% (F9)	
4255010705	KRC 2 HE x2
4255010706	KRC 3 HE x2
4255010707	KRC 4 HE x4
4255010708	KRC 5 HE x4
4255010708	KRC 6 HE x6
Mod. válido	Diám.

PLENUM KFIL (SIN FILTROS) ver filtros en la página 83

4151001701	KFIL 200	KRC 2 HE Ø200
4151001703	KFIL 315	KRC 3/4 HE Ø315
4151001704	KFIL 355	KRC 5/6 HE Ø355

TEJADILLO INTEMPERIE

4151001592	KRC 2 HE
4151001593	KRC 3 HE
4151001594	KRC 4 HE
4151001595	KRC 5 HE
4151001596	KRC 6 HE

RECUPERADOR KRC UVR

	Unidad
FILTRO EPM10 50% (M5)	
4255010714	KRC 1 UVR x1
4255010850	KRC 2 UVR x1
4255010853*	KRC 3 UVR x1
4255010854*	KRC 3 UVR x1
4255010853	KRC 4/5 UVR x1
4255010853*	KRC 6 UVR x2
4255010854*	KRC 6 UVR x1
FILTRO EPM1 55% (F7)	
4255010715	KRC 1 UVR x1
4255010849	KRC 2 UVR x1
4255010596*	KRC 3 UVR x1
4255010595*	KRC 3 UVR x1
4255010596	KRC 4/5 UVR x2
4255010596*	KRC 6 UVR x2
4255010595*	KRC 6 UVR x1
FILTRO EPM1 80% (F9)	
4255010524	KRC 1 UVR x1
4255010861	KRC 2 UVR x2
4255010869*	KRC 3 UVR x1
4255010848*	KRC 3 UVR x1
4255010869	KRC 4 UVR x2

* Filtros de medidas distintas. Son necesarios ambos códigos.

Características de las baterías en los técnicos correspondientes.

4255010869	KRC 5 UVR	x2
4255010869*	KRC 6 UVR	x2
4255010848*	KRC 6 UVR	x1

TEJADILLO INTEMPERIE (UVR SALIDA AIRE HORIZONTAL)

4151001650	KRC 1 UVR
4151001651	KRC 2 UVR
4151001652	KRC 3 UVR
4151001654	KRC 4 UVR
4151001656	KRC 5 UVR
4151001658	KRC 6 UVR

VISERA ENTRADA/SALIDA AIRE

4151001632	KRC 1 UVR	Ø250
4151001633	KRC 2 UVR	Ø315

RECUPERADOR KRC HRU ED/EX/EC

CONTROL REMOTO DIXELL KRC HRU CON DISPLAY LCD

4151001045	Unidad
------------	--------

FILTRO EPM10 50% (M5)

4255010835	KRC 1 HRU	x1
4255010838	KRC 2 HRU	x1
4255010830	KRC 3 HRU	x2
4255010853	KRC 4 HRU	x1
4255010714	KRC 5 HRU	x2

FILTRO EPM1 55% (F7)

4255010517	KRC 1 HRU	x1
4255010509	KRC 2 HRU	x1
4255010831	KRC 3 HRU	x2
4255010596	KRC 4 HRU	x1
4255010715	KRC 5 HRU	x2

TEJADILLO INTEMPERIE

4151001561	KRC 1 HRU
4151001562	KRC 2 HRU
4151001563	KRC 3/4 HRU
4151001565	KRC 5 HRU

VISERA ENTRADA/SALIDA AIRE

4151001631	KRC 1 HRU	Ø200
4151001633	KRC 2 HRU	Ø315
4151001634	KRC 3 HRU	Ø355
4151001574	KRC 4 HRU	Ø400
4151001643	KRC 5 HRU	Ø500

BATERÍA AGUA POST ENFRIAMIENTO/CALENTAMIENTO. AGUA FRÍA 7°/12°C - CALIENTE 70°/60°C POR CONTROL KRC HRU

4151001301	KRC 1 HRU 8,8 kW	Ø200
4151001233	KRC 2 HRU 20,2 kW	Ø315
4151001303	KRC 3 HRU 31,2 kW	Ø355
4151001304	KRC 4 HRU 49,3 kW	Ø400
4151001305	KRC 5 HRU 58,8 kW	Ø500

Diám.

BATERÍA AGUA POST CALENTAMIENTO. CALIENTE 45°/35°C POR CONTROL KRC HRU

4151001300	KRC 1 HRU 4,3 kW	Ø200
4151001313	KRC 2 HRU 8,7 kW	Ø315
4151001323	KRC 3 HRU 15,5 kW	Ø355
4151001324	KRC 4 HRU 26 kW	Ø400
4151001325	KRC 5 HRU 26 kW	Ø500

BATERIA ELÉCTRICA PRE/POST-CALENTAMIENTO POR CONTROL KRC HRU

4151001341	KRC 1 HRU 2 kW	Ø200
4151001342	KRC 2 HRU 4 kW	Ø315
4151001343	KRC 3 HRU 8 kW TRIF.	Ø355
4151001344	KRC 4 HRU 8 kW TRIF.	Ø400
4151001345	KRC 5 HRU 16 kW TRIF.	Ø500

BATERIA ELÉCTRICA TERMOSTÁTICA PRE/POST-CALENTAMIENTO

4151001261	KRC 1 HRU 2 kW	Ø200
4151001268	KRC 2 HRU 3 kW	Ø315
4151001274	KRC 3 HRU 8 kW TRIF.	Ø355
4151001265	KRC 4 HRU 8 kW TRIF.	Ø400
4151001266	KRC 5 HRU 16 kW TRIF.	Ø500

CONTROLES, SONDAS Y SENSORES

0520040031	VÁLIDO TODOS LOS MODELOS	SENSOR CO2/VOC ELECTRÓNICO DE PARED
4151001622	VÁLIDO TODOS LOS MODELOS	SENSOR CO2 ELECTRÓNICO DE PARED
4151001623	VÁLIDO TODOS LOS MODELOS EXCEPTO KRC HE	SENSOR DE HUMEDAD CONDUCTO ELECTR.
4151001624	VÁLIDO TODOS LOS MODELOS	SENSOR CO ² CONDUCTO ELECTR.
4151000935	VÁLIDO PARA TODOS LOS MODELOS EXCEPTO: KRC HE, KRC HRU EC, EX Y ED	CONTROL EVO-PH
4159903042	VÁLIDO TODOS LOS MODELOS	CONTROL EVO-PH IP/RS485
9005590156	VÁLIDO MODELO KRC HE	CONTROL AVANZADO S98AN
4151001045	VÁLIDO MODELOS KRC HRU EC, EX Y ED	TERMINAL REMOTO DIXELL CON DISPLAY LCD

PLENUM KFIL Y FILTROS

		Unidad
FILTRO COARSE 60% (G4)		
4255010500	KFIL 200	x1
4255010501	KFIL 250	x1
4255010502	KFIL 315	x1
4255010503	KFIL 355	x1
4255010504	KFIL 400-450	x2
FILTRO EPM1 55% (F7)		
4255010505	KFIL 200	x1
4255010506	KFIL 250	x1
4255010638	KFIL 315	x1
4255010508	KFIL 355	x1
4255010509	KFIL 400	x2
4255010509	KFIL 450	x2

FILTRO EPM1 80% (F9)

4255010511	KFIL 200	x1
4255010512	KFIL 250	x1
4255010513	KFIL 315	x1
4255010514	KFIL 355	x1
4255010515	KFIL 400	x2
4255010515	KFIL 450	x2

PLENUM KFIL (SIN FILTROS*)

4151001701
4151001702
4151001703
4151001704
4151001705
4151001706

Filtro M5



Filtro F7



Filtro F9



Plenum KFIL

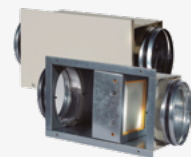

Tejadillo



Visera

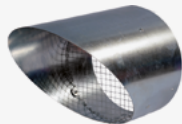

Baterías de agua



Batería de agua caliente
45°/35°C y batería de
agua caliente 70°/60°C



Batería de agua fría
7°/12°C-agua caliente
70°/60°C

Batería eléctrica



Sensor CO2/VOC



Sensor CO2



Sensor de humedad
conducto



Sensor de CO2
conducto



RECUPERADOR DE CALOR **KRC AURA**

EFICIENCIA RECUPERACIÓN CALOR SENSIBLE UNE EN 13141-7

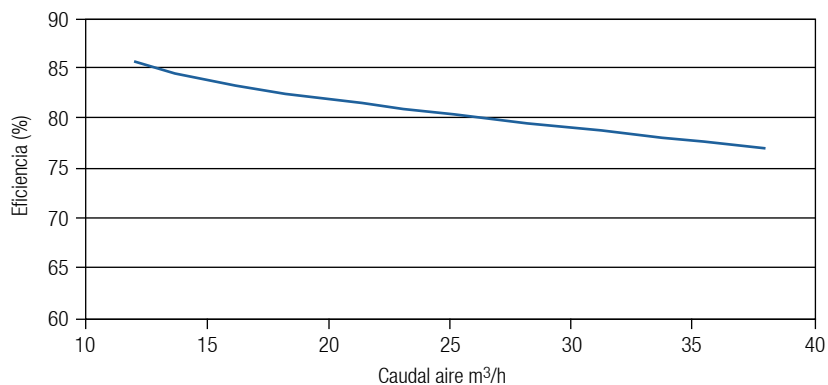

RECUPERADOR DE CALOR **KRC MICRO REVERSUS**

EFICIENCIA RECUPERACIÓN CALOR SENSIBLE UNE EN 13141-7

MICRO REVERSUS

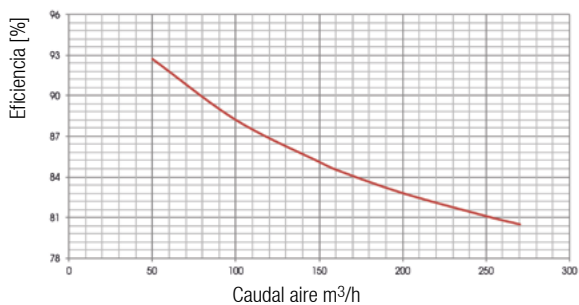

MICRO REVERSUS ENTALPICO

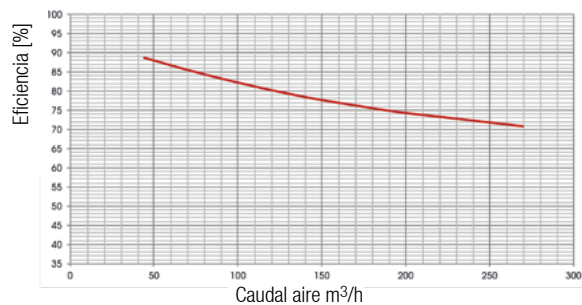

RENDIMIENTO CORRIENTE AIRE SEGÚN UNE EN 13141-7

MICRO REVERSUS

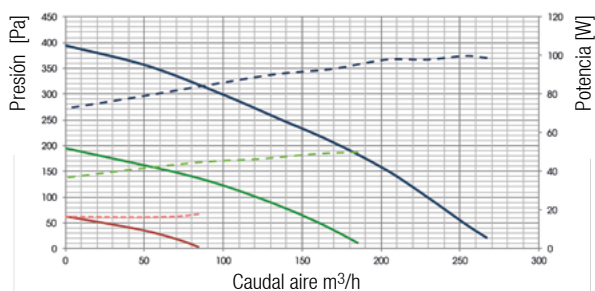

MICRO REVERSUS ENTALPICO

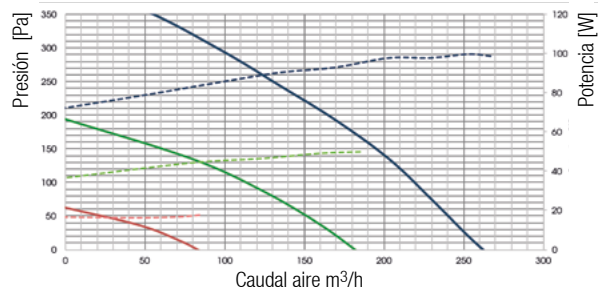

RECUPERADOR DE CALOR KRC REVERSUS

EFICIENCIA RECUPERACIÓN CALOR SENSIBLE UNE EN 13141-7

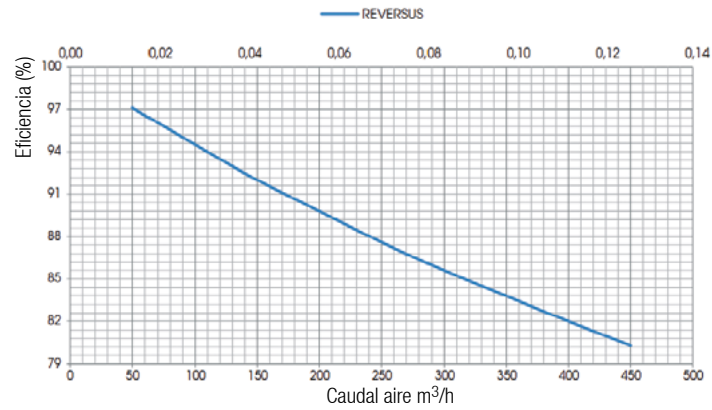

RENDIMIENTO CORRIENTE AIRE SEGÚN UNE EN 13141-7

KRC 1 REVERSUS

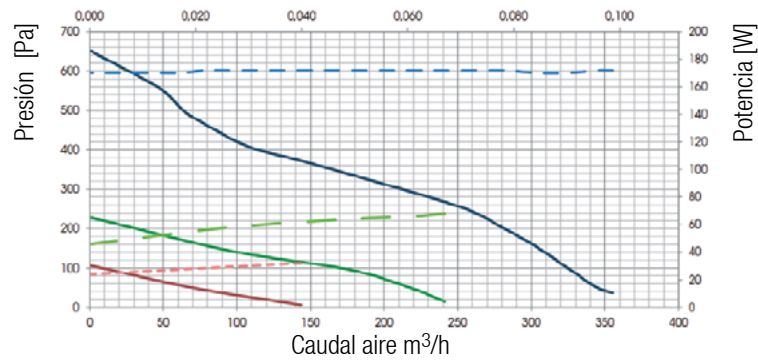

KRC 2 REVERSUS

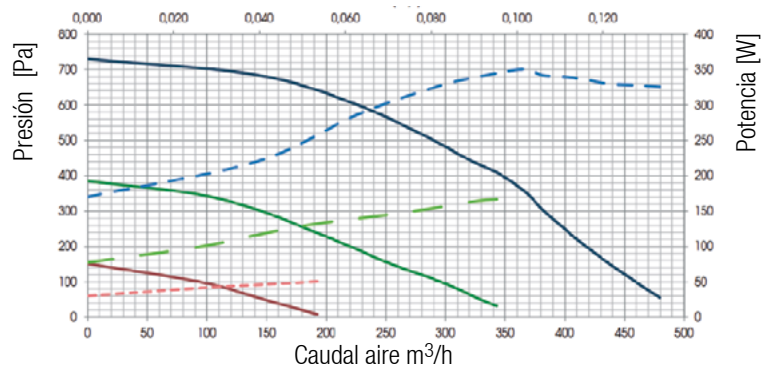

RECUPERADOR DE CALOR **KRC RC-TOP**

EFICIENCIA RECUPERACIÓN CALOR SENSIBLE UNE EN 13141-7

RC-TOP 1

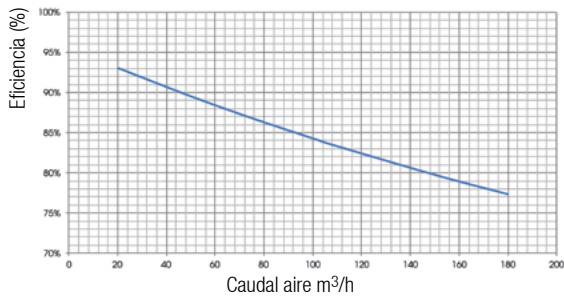

RC-TOP 2

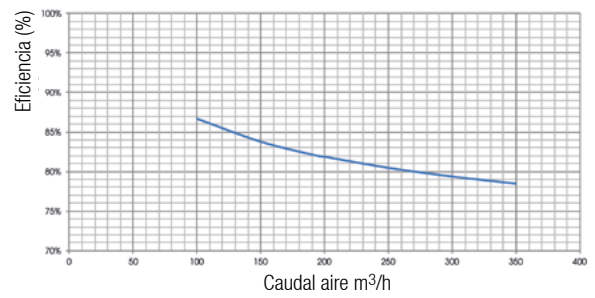

RENDIMIENTO CORRIENTE AIRE SEGÚN UNE EN 13141-7

RC-TOP 1

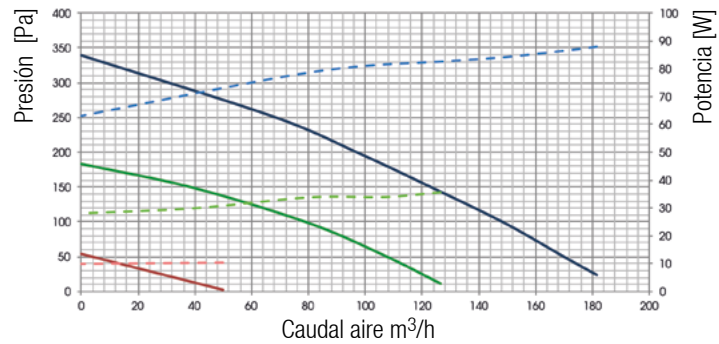

RC-TOP 2

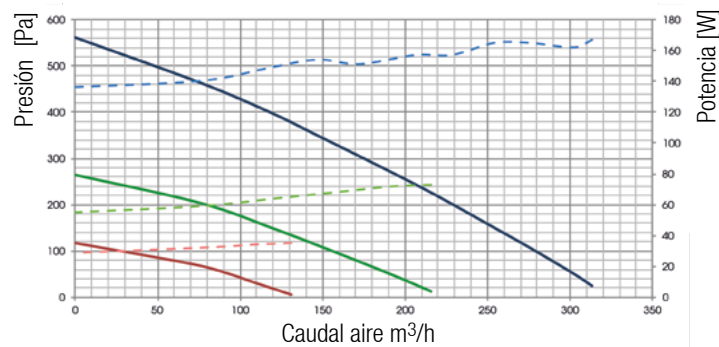

RECUPERADOR DE CALOR KRC MICRO FLAT

EFICIENCIA RECUPERACIÓN CALOR SENSIBLE UNE EN 13141-7

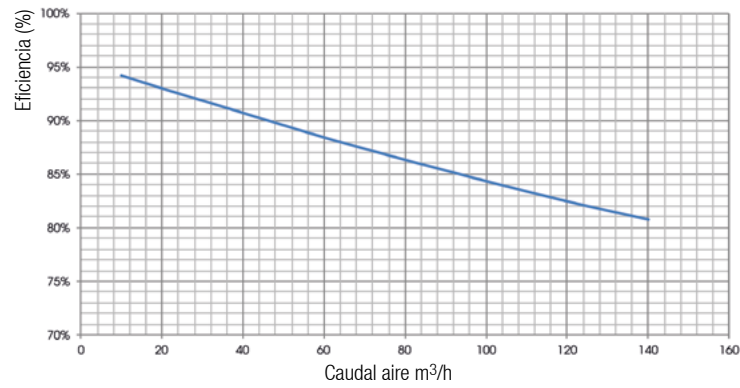

RENDIMIENTO CORRIENTE AIRE SEGÚN UNE EN 13141-7

MICRO-FLAT AC

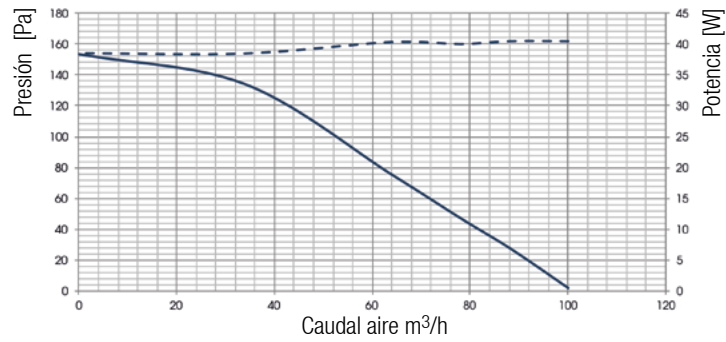

MICRO-FLAT EC

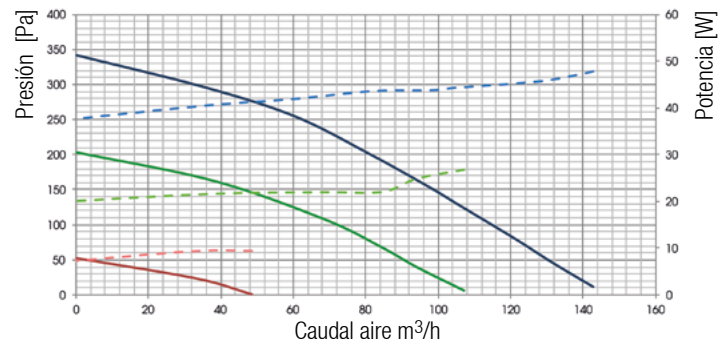

RECUPERADOR DE CALOR **KRC FLAT HORIZONTAL**

EFICIENCIA RECUPERACIÓN CALOR SENSIBLE UNE EN 13141-7

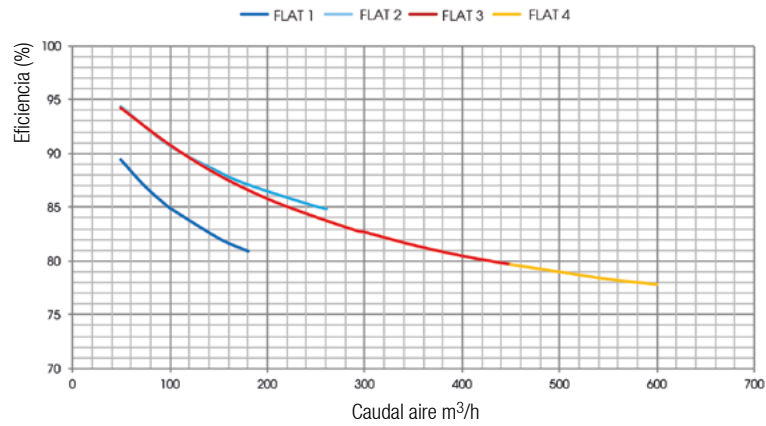

RENDIMIENTO CORRIENTE AIRE SEGÚN UNE EN 13141-7

FLAT 1

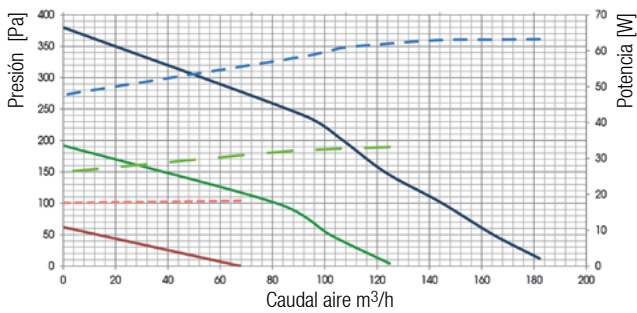

FLAT 2

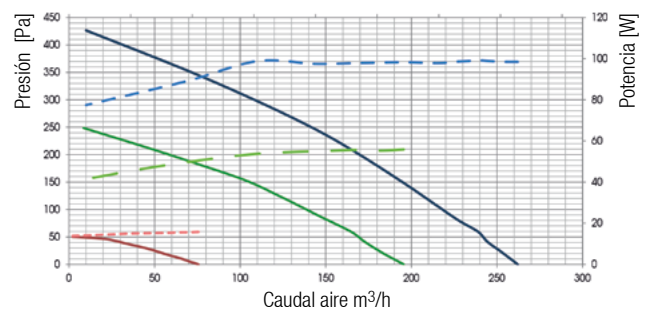

FLAT 3

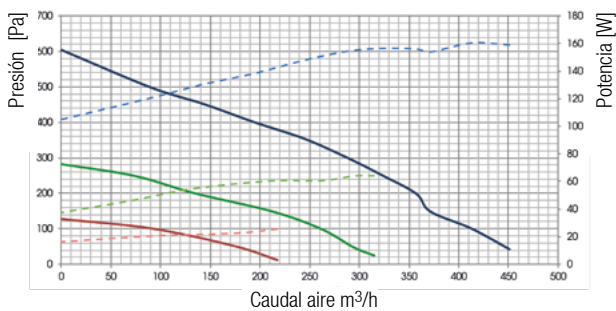

FLAT 4

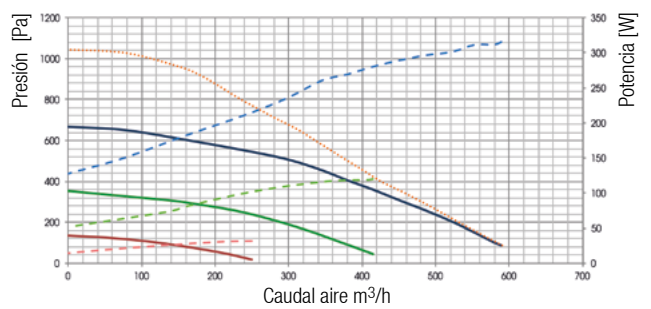

RECUPERADOR DE CALOR KRC FLAT VERTICAL

EFICIENCIA RECUPERACIÓN CALOR SENSIBLE UNE EN 13141-7

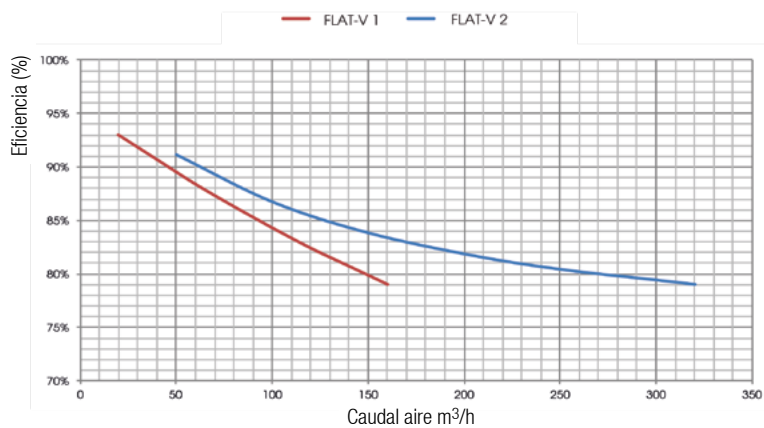

RENDIMIENTO CORRIENTE AIRE SEGÚN UNE EN 13141-7

FLAT-V 1

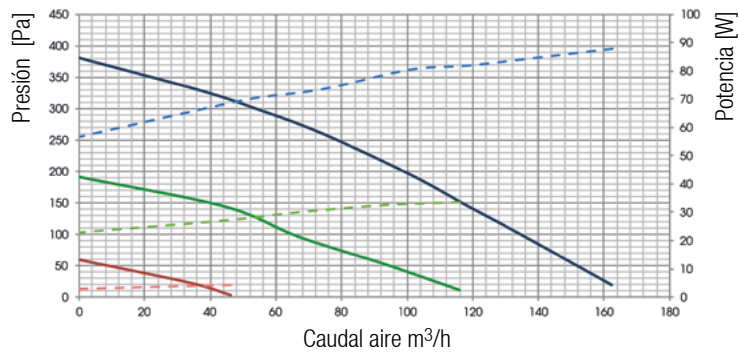

FLAT-V 2

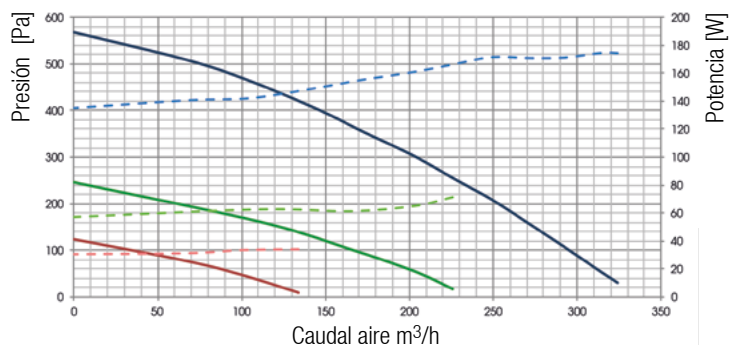

RECUPERADOR DE CALOR **KRC UVD**

EFICIENCIA RECUPERACIÓN CALOR SENSIBLE UNE EN 13141-7

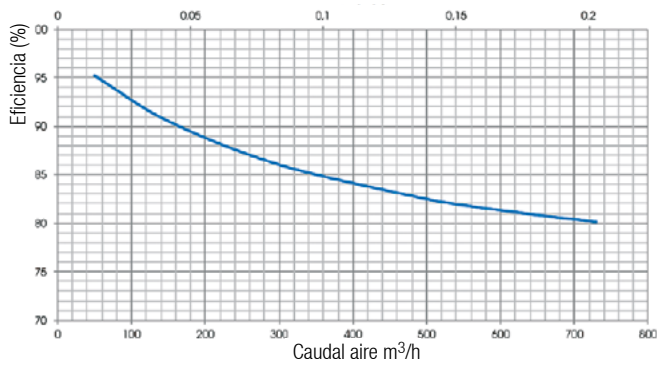

RENDIMIENTO CORRIENTE AIRE SEGÚN UNE EN 13141-7

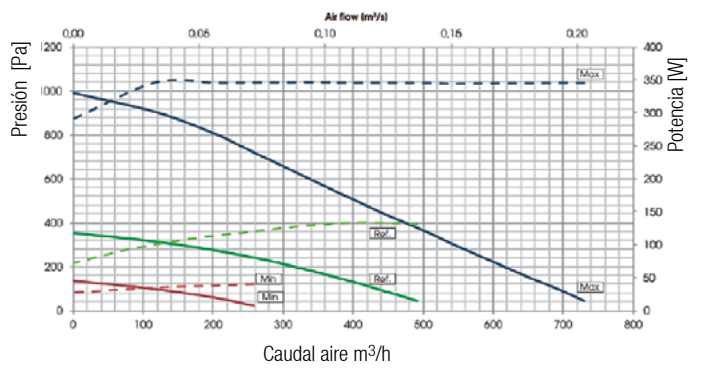

RECUPERADOR DE CALOR **KRC DPE**

EFICIENCIA RECUPERACIÓN CALOR SENSIBLE UNE EN 13141-7

Tbs aire externo -5°C, HR externa 80%, tbs ambiente 20°C, HR ambiente 50%, caudal aire nominal.

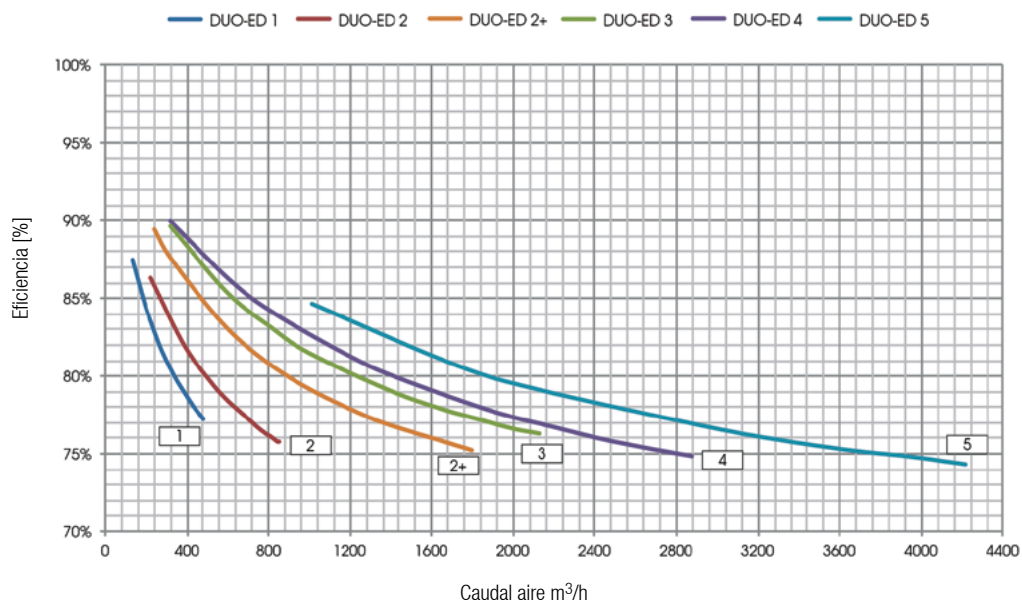

RECUPERADOR DE CALOR KRC DPE

RENDIMIENTO CORRIENTE AIRE SEGÚN UNE EN 13141-7

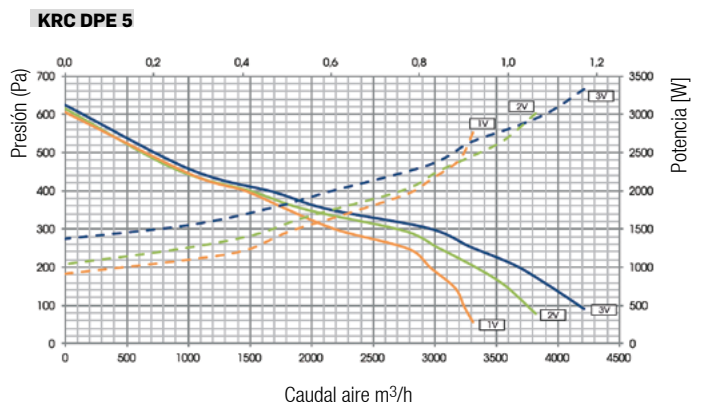
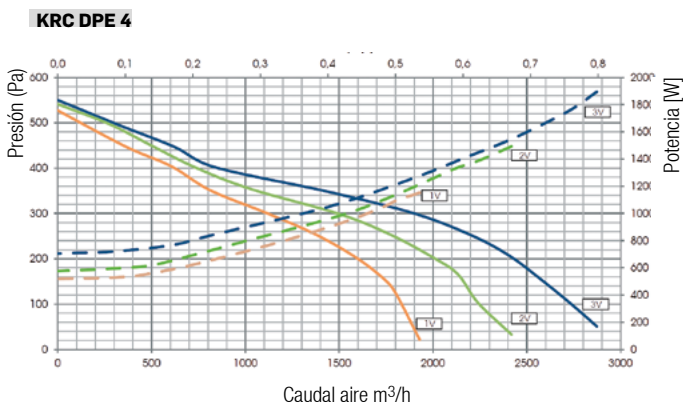
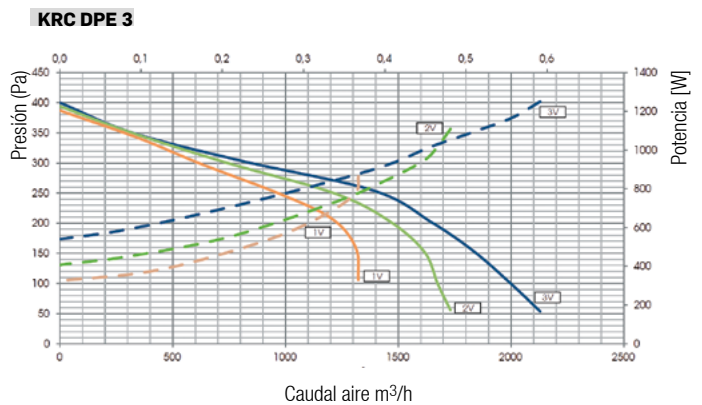
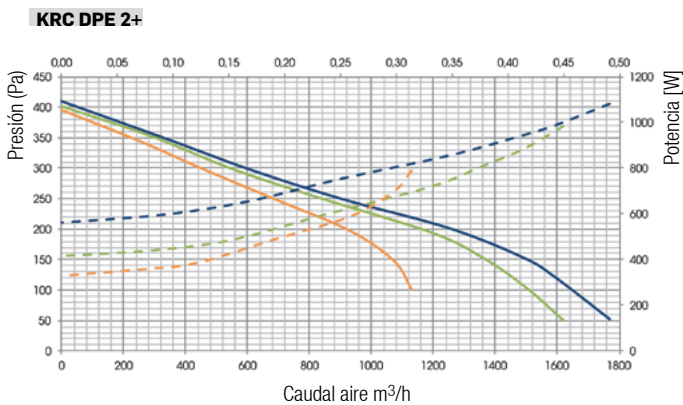
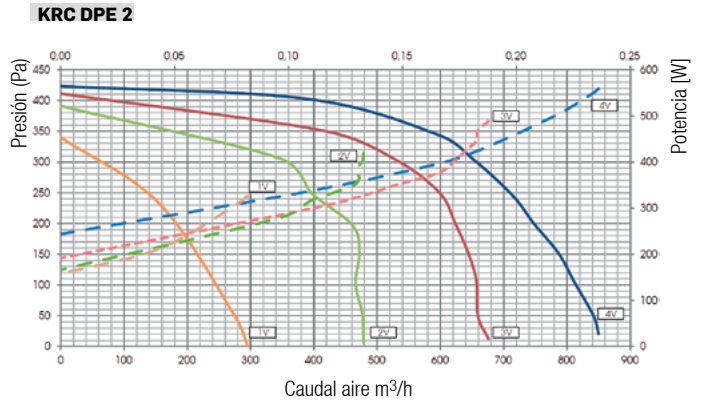
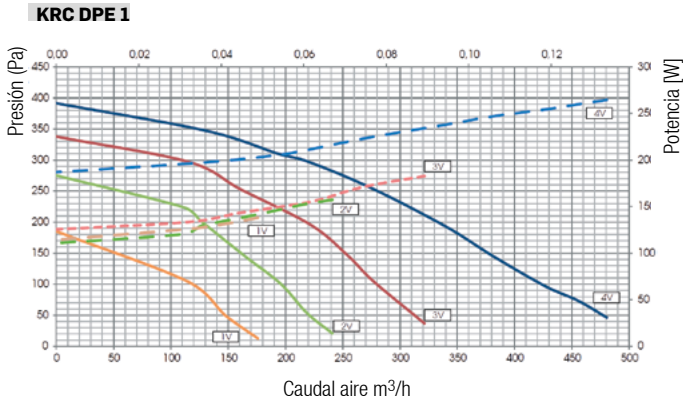

RECUPERADOR DE CALOR KRC ED

RENDIMIENTO CORRIENTE AIRE (UNE EN 13141-7)

La unidad debe ser canalizada: se autoriza el uso sólo dentro de la curva representada.

Los datos indicados se garantizan EXCLUSIVAMENTE con los filtros originales de baja pérdida de carga.

KRC 1 ED

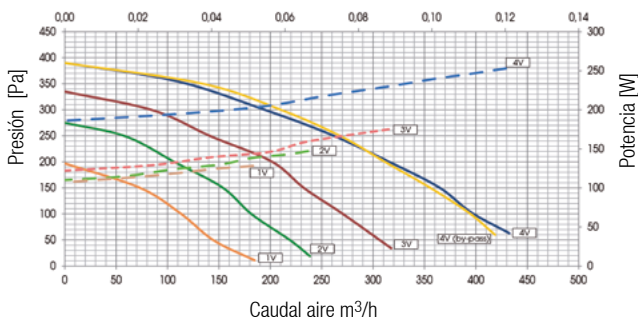

KRC 2 ED

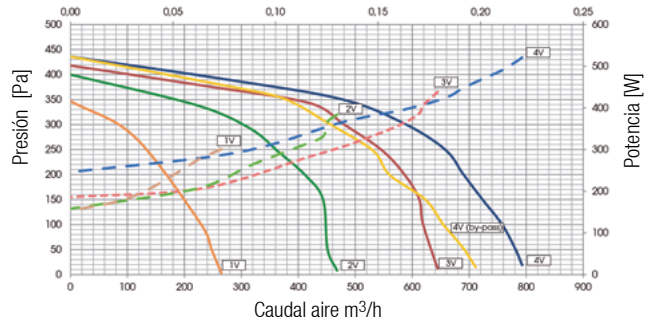

KRC 3 ED*

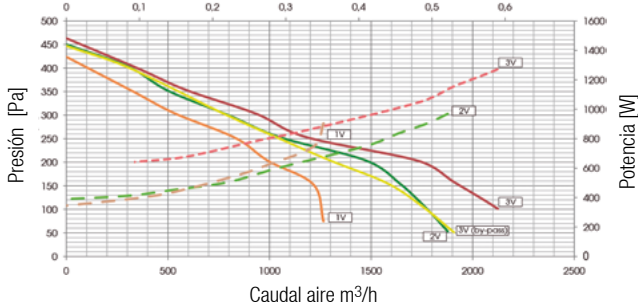

KRC 4 ED

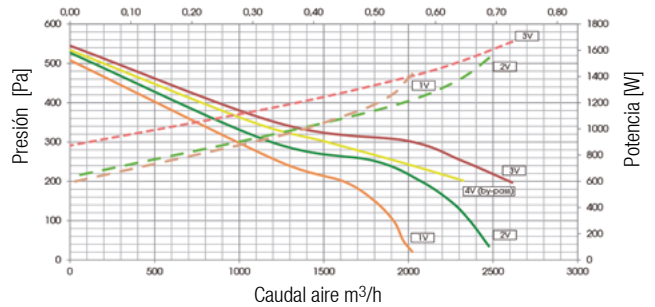

KRC 5 ED

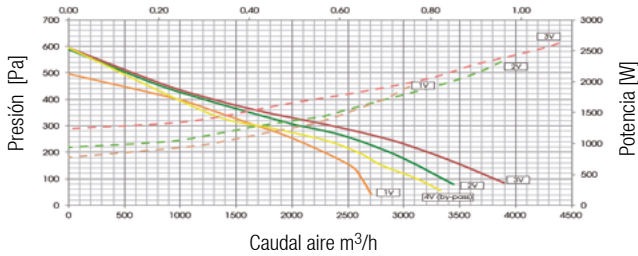

***NOTA:** para los recuperadores KRC-ED 1 y 2, la velocidad de 1 V NO está cableada; La 1ª velocidad seleccionable desde el panel de control corresponde a la curva de rendimiento 2V.

EFICIENCIA RECUPERACIÓN DE CALOR SENSIBLE UNE EN13141-7

Valores referidos a los siguientes condiciones (UNE EN 13141-7).

Tbs aire externo 5°C; U.R. externo 72%; Tbs ambiente 25°C;

U.R. ambiente 28%

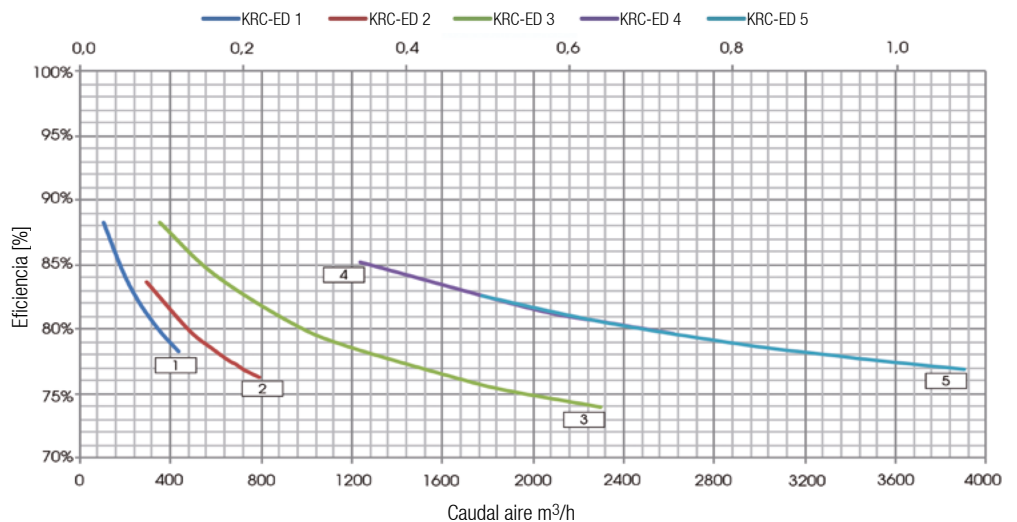

RECUPERADOR DE CALOR KRC CRHE HORIZONTAL

EFICIENCIA RECUPERACIÓN CALOR SENSIBLE UNE EN 13141-7

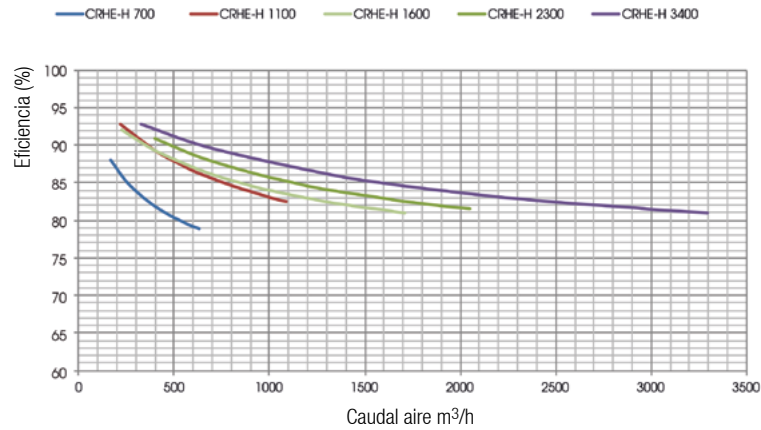

RENDIMIENTO CORRIENTE AIRE SEGÚN UNE EN 13141-7

CRHE-H 700

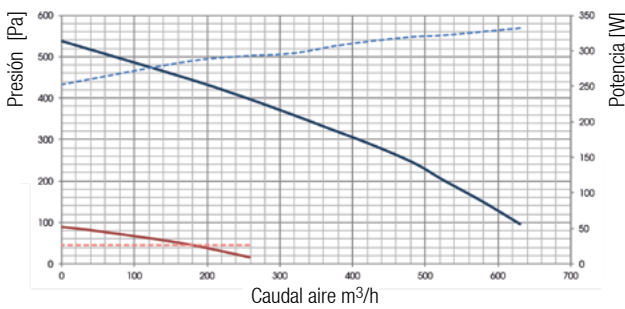

CRHE-H 1100

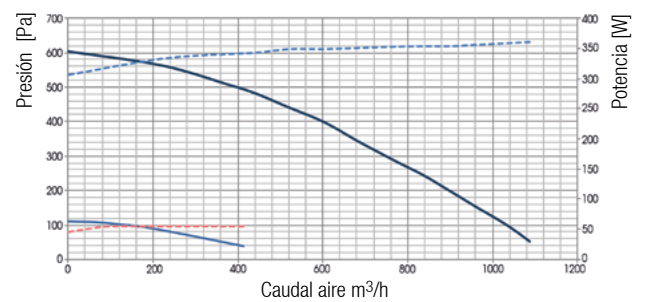

CRHE-H 1600

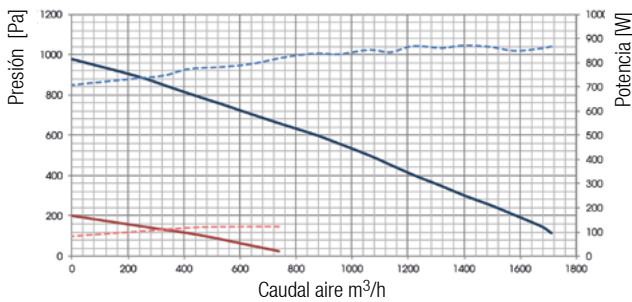

CRHE-H 2300

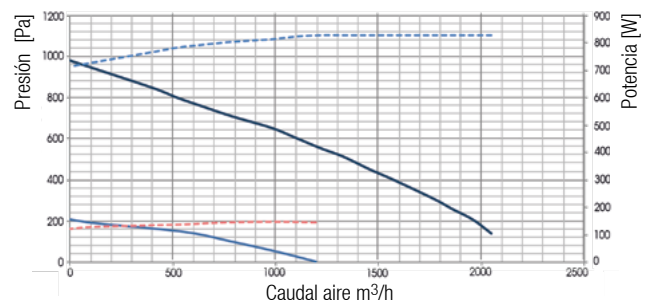

CRHE-H 3400

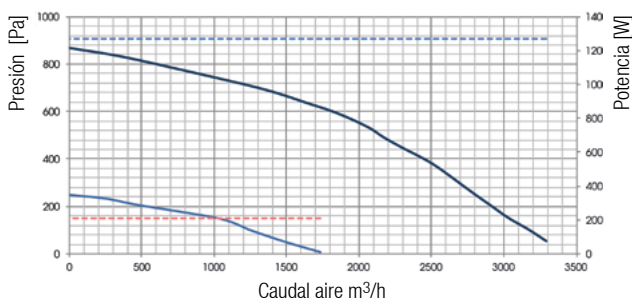

RECUPERADOR DE CALOR **KRC CRHE VERTICAL**

EFICIENCIA RECUPERACIÓN CALOR SENSIBLE UNE EN 13141-7

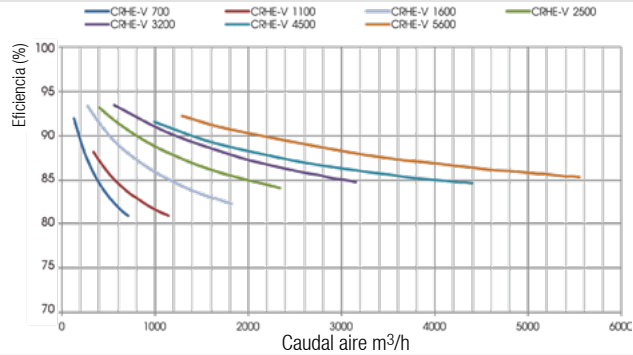

RENDIMIENTO CORRIENTE AIRE SEGÚN UNE EN 13141-7

CRHE-V 700

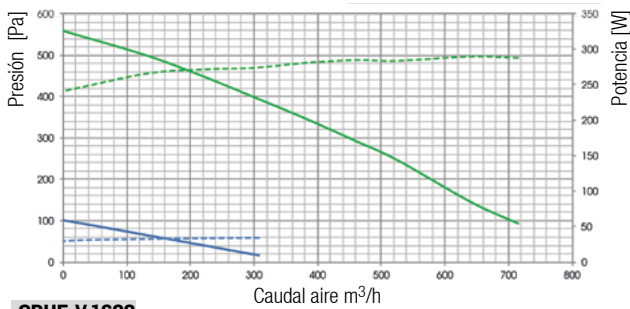

CRHE-V 1100

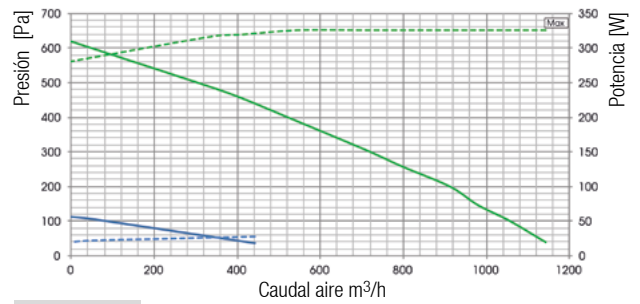

CRHE-V 1600

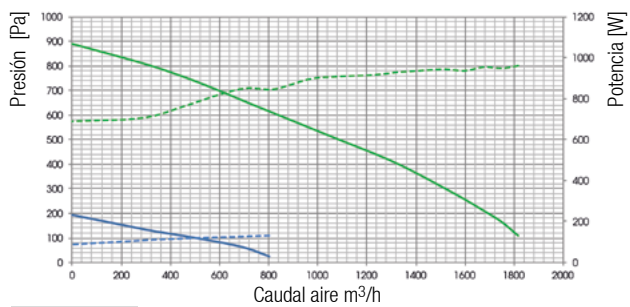

CRHE-V 2500

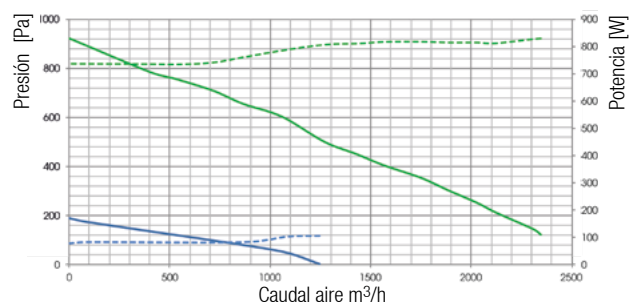

CRHE-V 3200

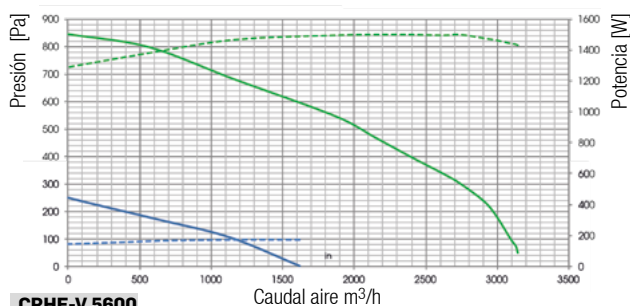

CRHE-V 4500

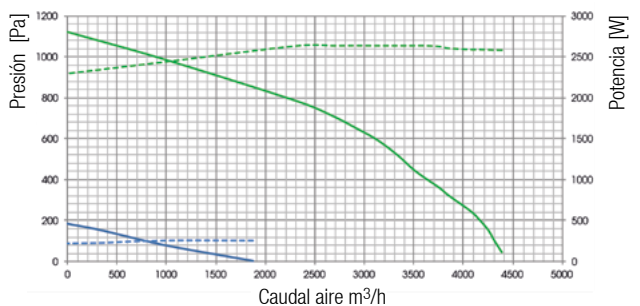

CRHE-V 5600

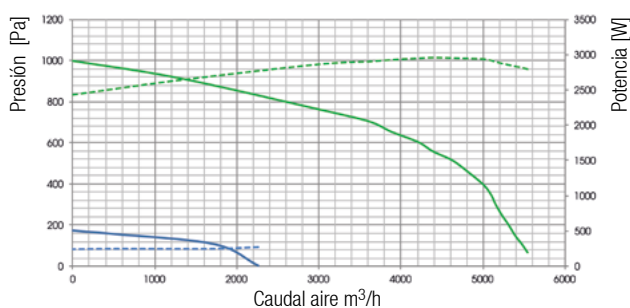

RECUPERADOR DE CALOR **KRC HE**

CURVAS RECUPERADORES

KRC-HE2

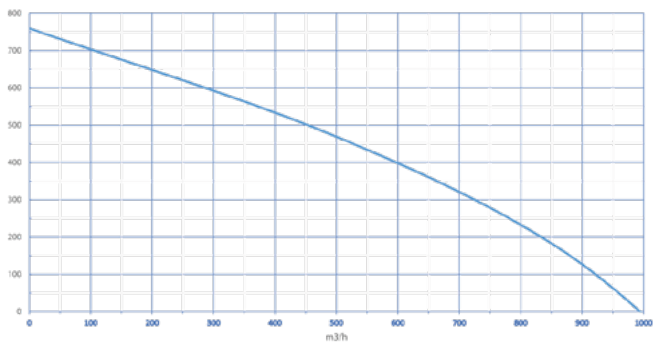

KRC-HE3

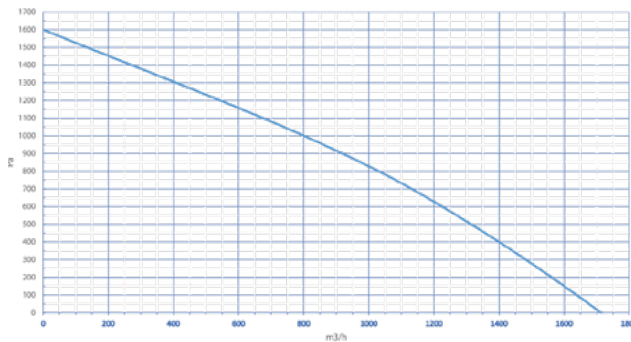

KRC-HE4

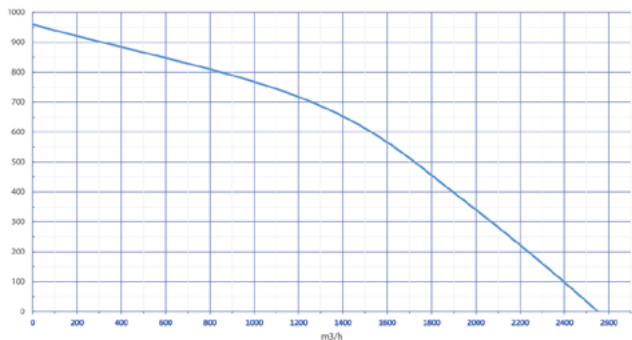

KRC-HE5

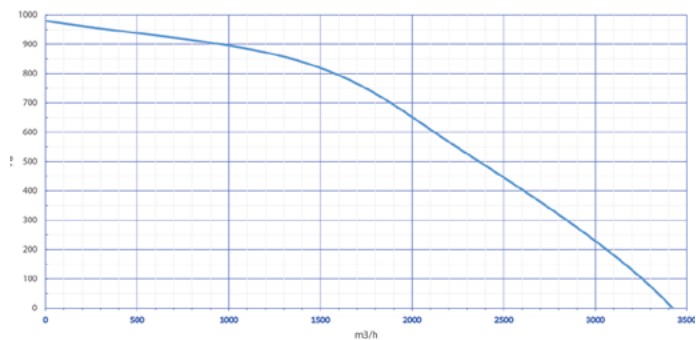

KRC-HE6

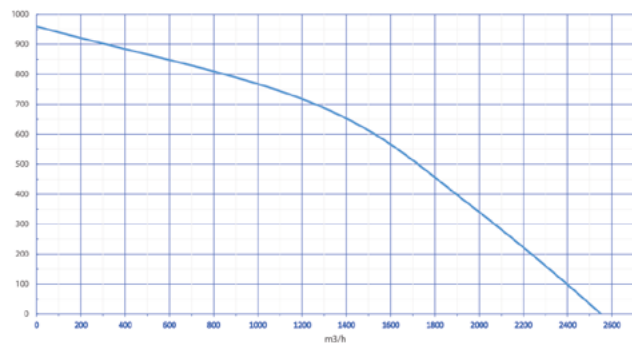

RECUPERADOR DE CALOR **KRC HE**

CURVAS RECUPERADORES. EFICIENCIA

KRC 2 HE

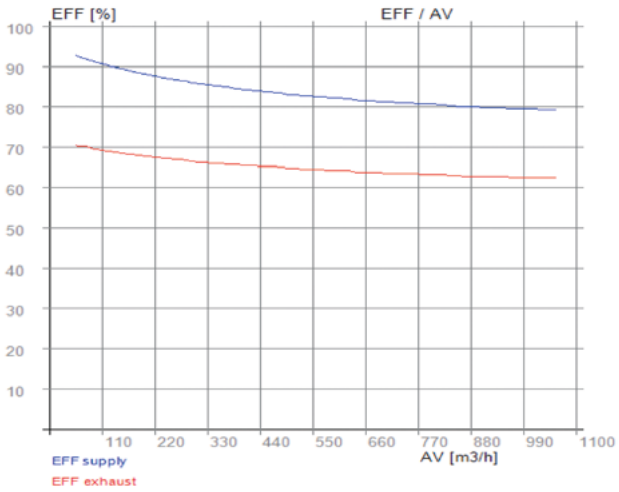

KRC 3 HE

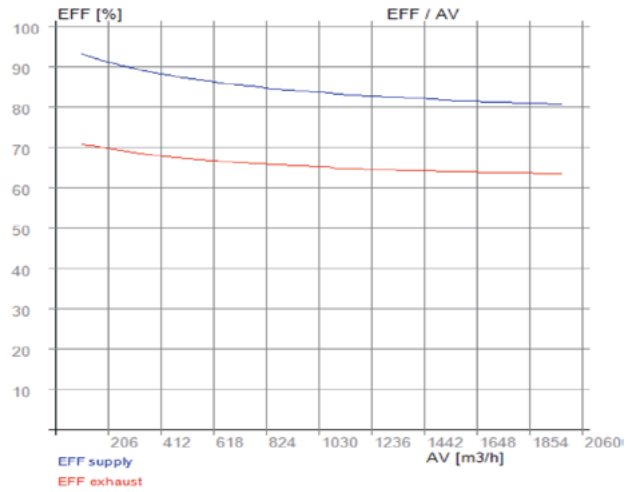

KRC 4 HE

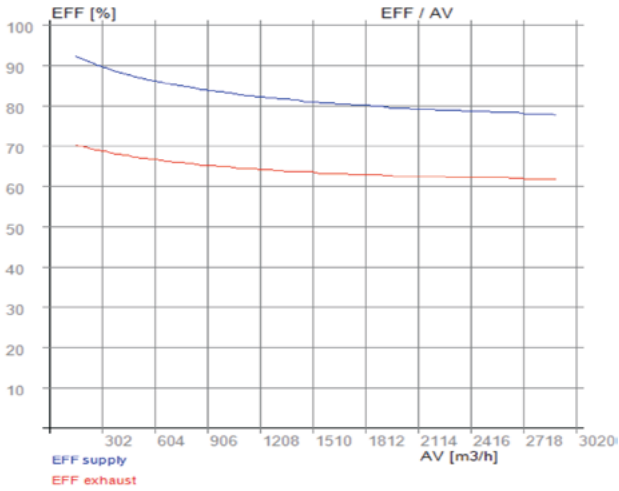

KRC 5 HE

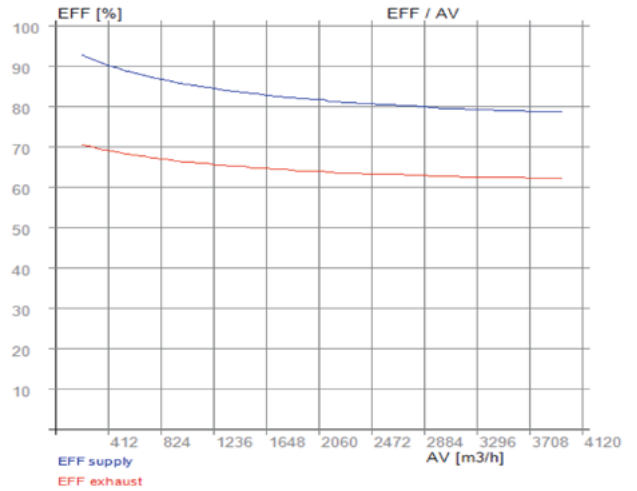

KRC 6 HE

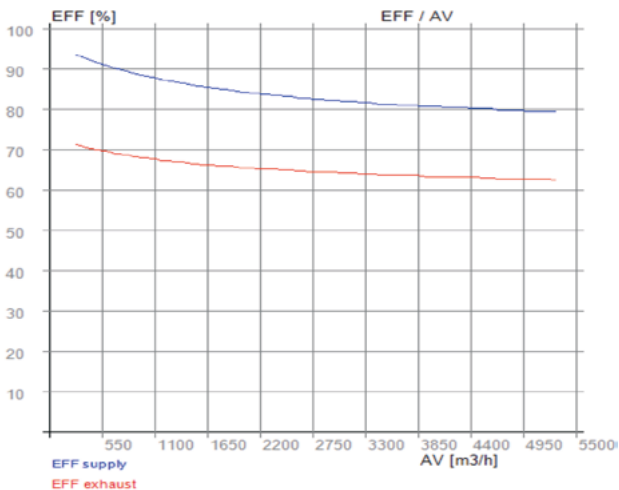

RECUPERADOR DE CALOR KRC UVR

EFICIENCIA RECUPERACIÓN CALOR SENSIBLE UNE EN 13141-7

T_{bs} aire exterior 5°C,
HR exterior 72%,
T_{bs} ambiente 25°C,
HR ambiente 28%

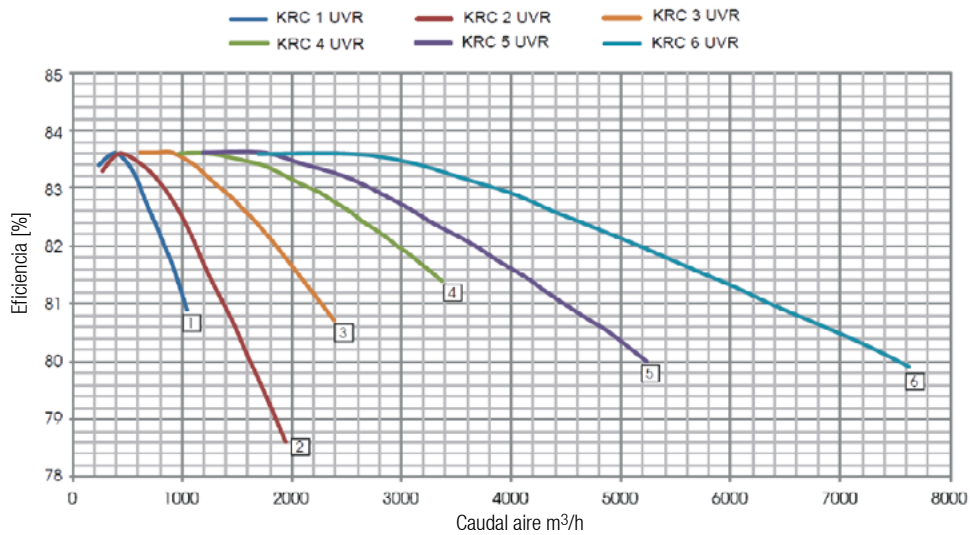

CURVAS RECUPERADORES

KRC 1 UVR

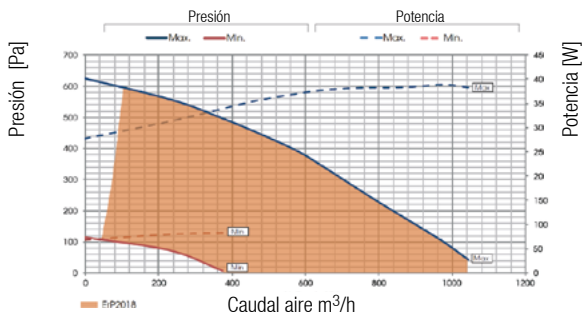

KRC 2 UVR

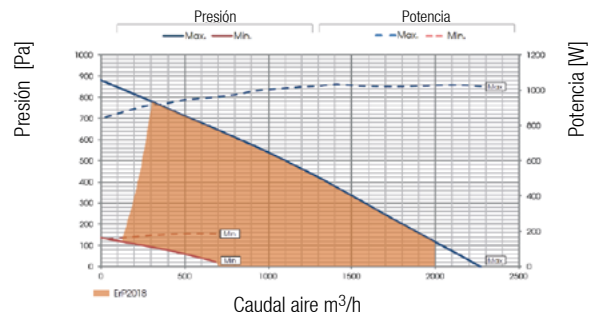

KRC 3 UVR

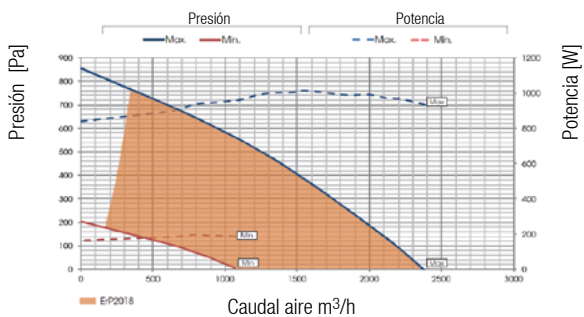

KRC 4 UVR

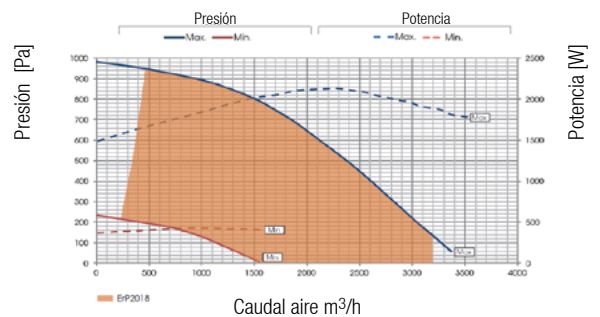

KRC 5 UVR

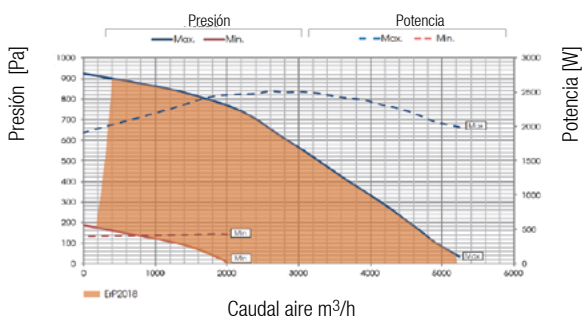

KRC 6 UVR

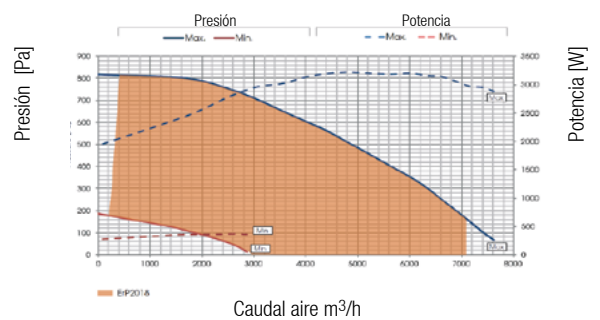

RECUPERADOR DE CALOR **HRU EC / HRU EX**

EFICIENCIA RECUPERACIÓN CALOR SENSIBLE UNE EN 13141-7

Tbs aire exterior 5°C,
HR exterior 72%,
Tbs ambiente 25°C,
HR ambiente 28%

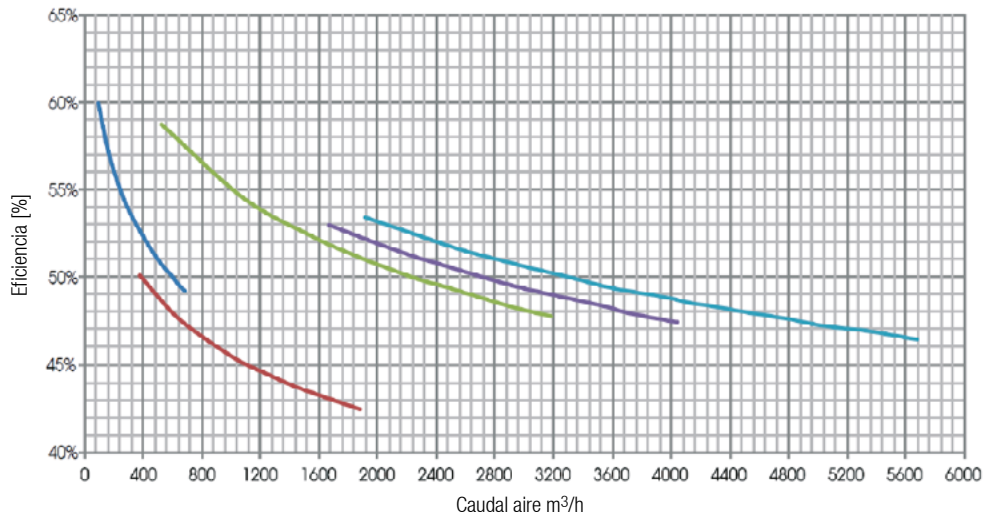

CURVAS RECUPERADORES

KRC HRU 1 EC / EX

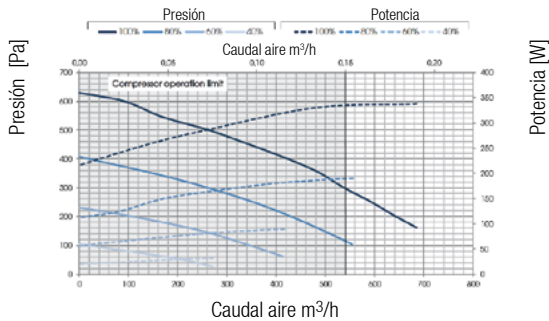

KRC HRU 2 EC / EX

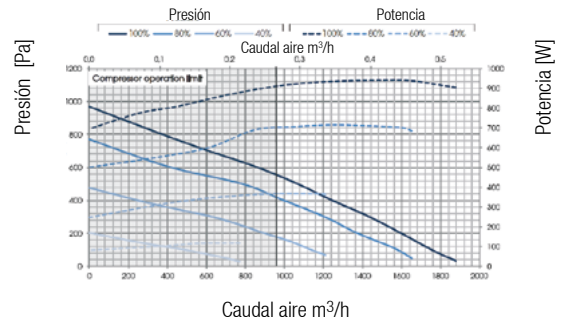

KRC HRU 3 EC / EX

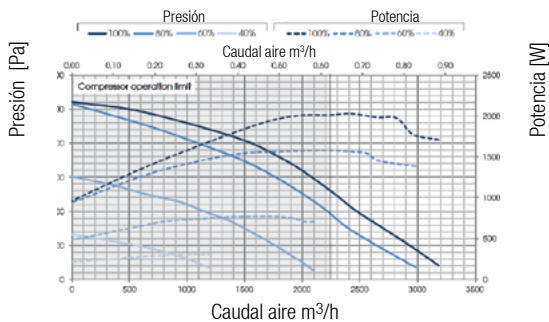

KRC HRU 4 EC / EX

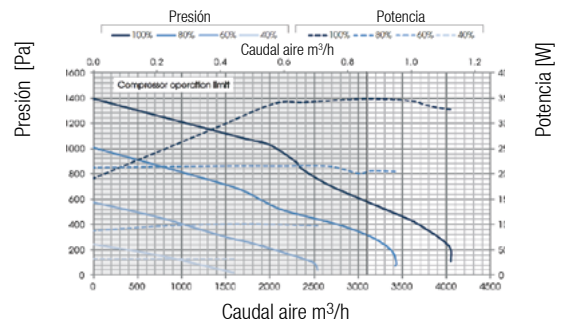

KRC HRU 5 EC / EX

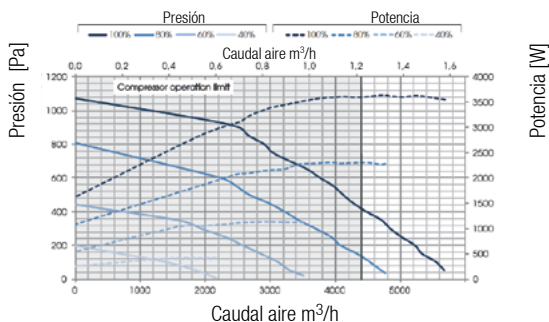

RECUPERADOR DE CALOR HRU ED

EFICIENCIA RECUPERACIÓN CALOR SENSIBLE UNE EN 13141-7

Tbs aire exterior 5°C,
HR exterior 72%,
Tbs ambiente 25°C,
HR ambiente 28%

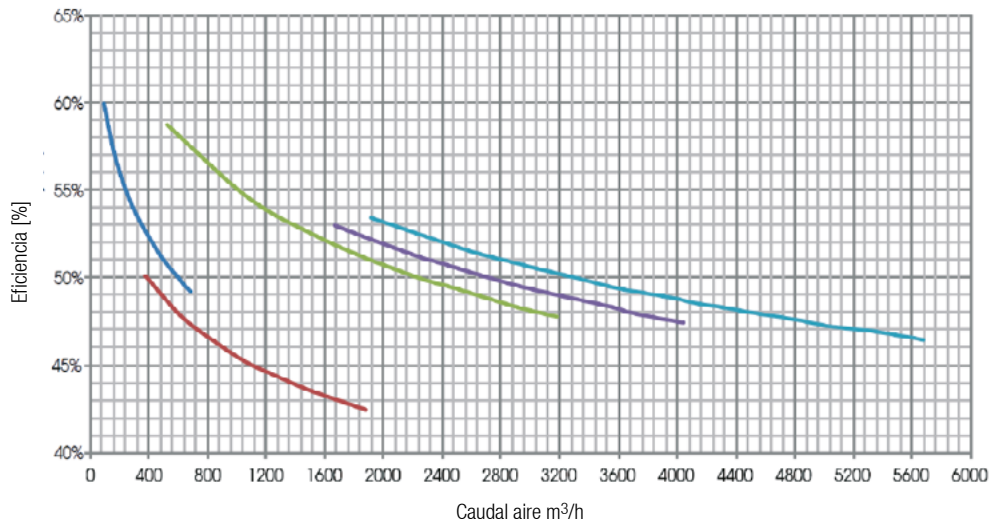

CURVAS RECUPERADORES

HRU 1 ED

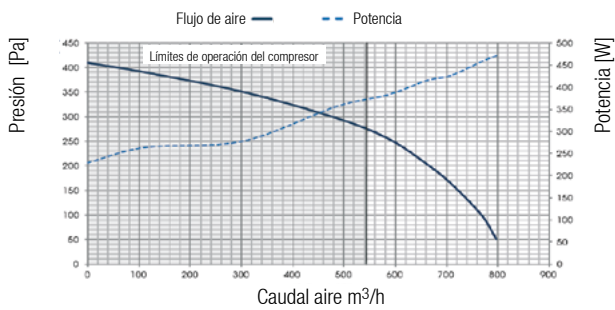

HRU 2 ED

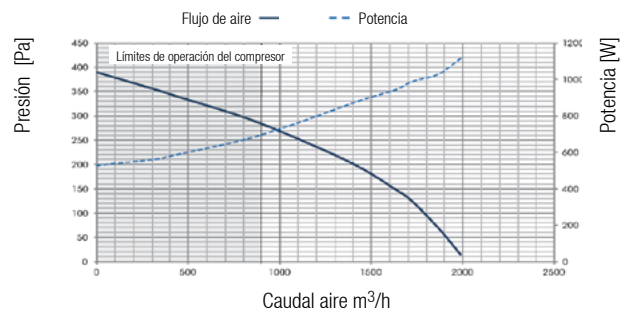

HRU 3 ED

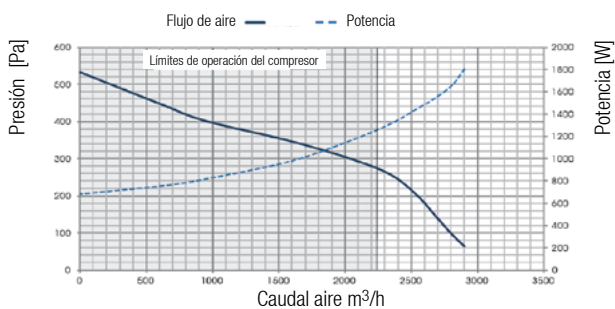

HRU 4 ED

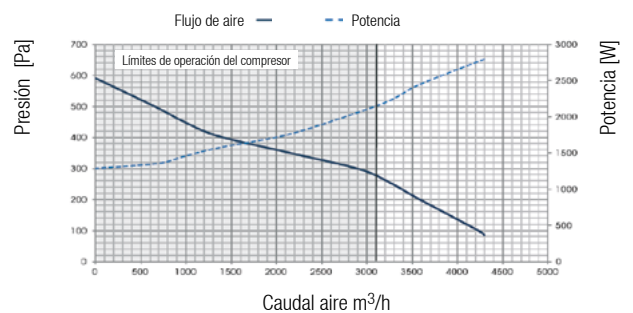

HRU 5 ED

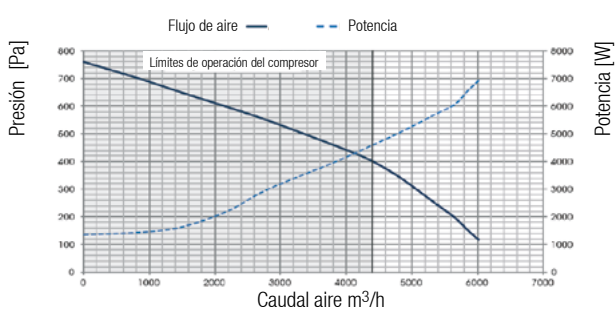

U.T.A.

UNIDAD DE TRATAMIENTO DE AIRE DE GRAN CAUDAL

U.T.A. para grandes caudales y alta eficiencia energética,
adecuadas para todo tipo de instalaciones de climatización
y procesos industriales.





Unidad de tratamiento de aire para grandes caudales y alta eficiencia energética, adecuadas para todo tipo de instalaciones de climatización y para procesos industriales.

Diseñadas para satisfacer los más exigentes requerimientos de **bajo consumo de energía y altas prestaciones de eficiencia**.

Flexibilidad de construcción mediante módulos que **permiten optimizar la unidad y adaptarla a cualquier necesidad de proyecto**, simplificando así su transporte, ubicación e instalación. Concepto PLUG&PLAY para una fácil instalación y puesta en marcha.

SOLUCIONES TÉCNICAS DE LA ENVOLVENTE

CARACTERÍSTICAS PRINCIPALES

- Caudales desde 1.000 m³/h hasta 80.000 m³/h.
- Ventiladores Plug Fan EC.
- Perfil de aluminio extruido con rotura de puente térmico.
- Junta de goma para estanqueidad con los paneles.
- Paneles tipo sandwich de 25 a 45 mm de espesor, con panel exterior lacado.
- Puertas de alta calidad con cierres para la inspección y limpieza.
- Bancadas soporte adaptadas a las necesidades de la instalación.

ACABADO ESTÁNDAR

- Interior acero galvanizado.
- Exterior en chapa lacada.
- Estructura en aluminio modular.

OPCIONALES

- Panel Sandwich de hasta 100 mm.
- Acabados interior en lacado o inoxidable.
- Paneles acústicos.
- Posibilidad de instalar ventanas para inspección y luz interior.
- Recuperadores de calor rotativos, estáticos o run-around.
- Baterías de agua fría y/o agua caliente, vapor o de expansión directa.
- Etapas de filtración con la eficiencia requerida, incluso esterilización.
- Sistemas de humidificación por paneles, vaporización o atomización.
- Protocolos de comunicación Modbus, BacNet, KNX, LonWorks.
- Cuadros eléctricos, cuadro de control, control y elementos de campo, integrados en Uta.
- Silenciadores.

CALIDAD DE LAS PRESTACIONES SEGÚN EN 1886

CLASE D1

RESISTENCIA MECÁNICA DE LA ENVOLVENTE

Indica la máxima deformación en condiciones normales de funcionamiento.

CLASE L2

FUGAS DE AIRE DE LA ENVOLVENTE

Indica el nivel de fugas de aire de la envolvente de la máquina bajo condiciones de presión negativa (-400 Pa) y de presión positiva (700 Pa) con filtros de la clase F8 F9.

CLASE T2

TRANSMISIÓN DE CALOR DE LA ENVOLVENTE

Indica el coeficiente de transmisión de calor de la envolvente (entre 0,5 y 1,0 W/m K).

CLASE TB2

FACTOR DE PUENTE TÉRMICO DE LA ENVOLVENTE

Indica el valor del factor de puente térmico (k_b) que tiene la construcción de la envolvente.

BY PASS

A TRAVÉS DE LOS FILTROS < 0,5%

Fuga máxima del lado de los marcos F9 con una presión de 400 Pa expresado en porcentaje del caudal nominal.

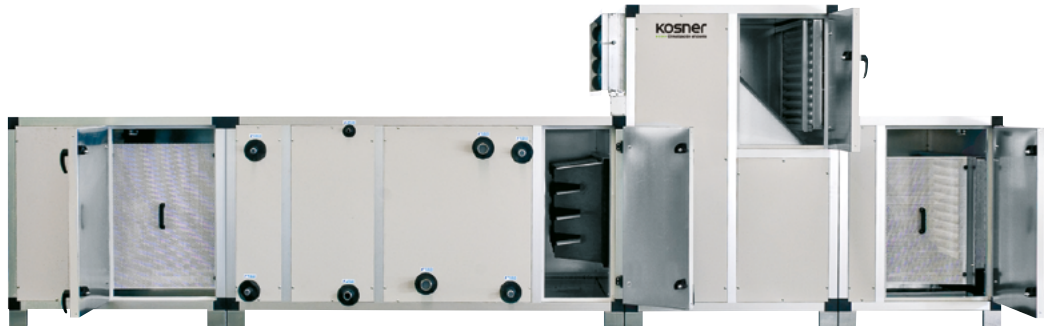

CAUDAL DE AIRE DE 1.000 A 80.000 m³/h

MALLA DE PROTECCIÓN



FILTROS F7 – F9

RECUPERADOR DE CALOR
DE FLUJOS CRUZADOSSILENCIADOR A BAFLES DE
SECCIÓN RECTANGULAR

LAS SECCIONES CONSTRUCTIVAS

Secciones realizadas de acuerdo con la norma EN 13053 y con los requerimientos específicos de cada instalación: higiene, atmósferas explosivas, nivel de ruido, etc.

SECCIÓN DE:

ENTRADA/EXPULSIÓN DE AIRE

Disponibles varios tipos de compuertas, accesorios de intemperie, etc.

SECCIÓN DE:

MEZCLA

Disponibles varias formas de montaje: paralelas, superpuestas, etc.

SECCIÓN DE:

RETORNO, FREECOOLING

Adaptadas a cada necesidad de renovación de aire y aprovechamiento energético.

SECCIÓN DE:

VENTILADOR

Con el espacio necesario para cualquier tipo de ventilador y dotadas de equipamientos de mantenimiento y seguridad.

SECCIÓN DE:

FILTRADO

Posibilidad de instalar cualquier tipo de filtro: bolsas, absolutos, adsorbentes, etc. Con los espacios para realizar un fácil mantenimiento de la unidad.

SECCIÓN DE:

HUMIDIFICADORES

Humidificadores adiabáticos y humidificadores isotérmicos.

SECCIÓN DE:

INTERCAMBIADORES DE CALOR

Baterías aleteadas. Baterías de agua, de vapor, de expansión directa. Baterías eléctricas.

SECCIÓN DE:

RECUPERACIÓN

Recuperador de flujos cruzados, recuperador rotativo, recuperador de batería o de tubos aleteados, con pérdidas de carga limitadas.

SECCIÓN DE:

SILENCIADORES

Disponibles en ejecuciones especiales para hospitales, salas blancas, industria electrónica, laboratorios.

SECCIÓN PARA:

ESTERILIZACIÓN

Lámparas UVA insertadas en las paredes reflectantes para mejorar la reflexión de la radiación germicida.

SISTEMA DE CONTROL

Las UTA Kosner pueden equiparse de fábrica con un completo sistema de control específico para el funcionamiento eficiente de la climatizadora. Este sistema incorpora todos los elementos de mando y control, como sondas, actuadores de válvulas o de compuertas, señales de los ventiladores y señales de estado de los diferentes elementos de seguridad.



CONEXIONES EXTERNAS

Cuando se requieren comunicaciones externas o conexiones a sistemas BMS se pueden establecer conexiones Ethernet por diversos tipos de protocolos: ModBus, BACnet/IP, etc. Es posible la conexión a un servidor WEB o mediante diferentes tipos de interface.

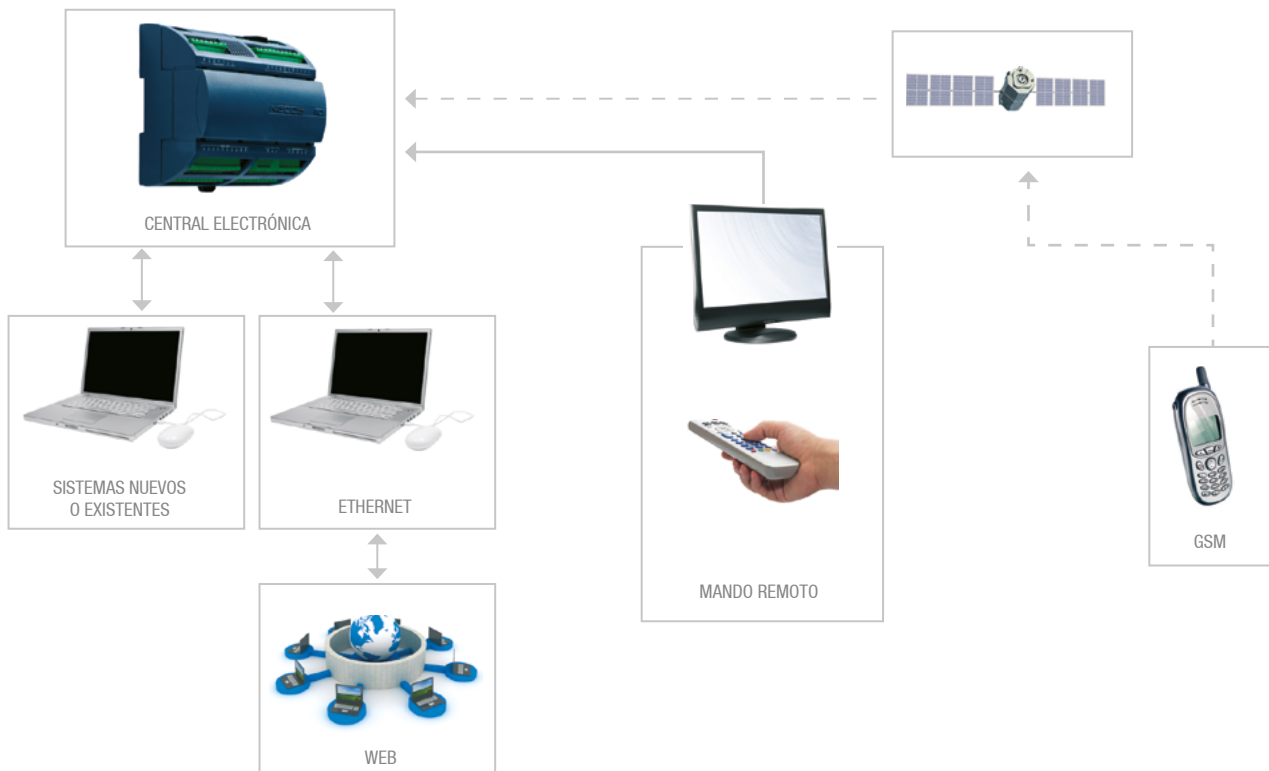

DISPOSITIVOS DE DETECCIÓN

Bajo demanda se puede servir los equipos con los dispositivos de lectura y detección instalados. Las señales empleadas deberán ser señales o sondas estándar (señales 0-10 V o 4-20 mA o sondas PT1000). Los elementos de seguridad pueden venir enclavados con los elementos que protegen.

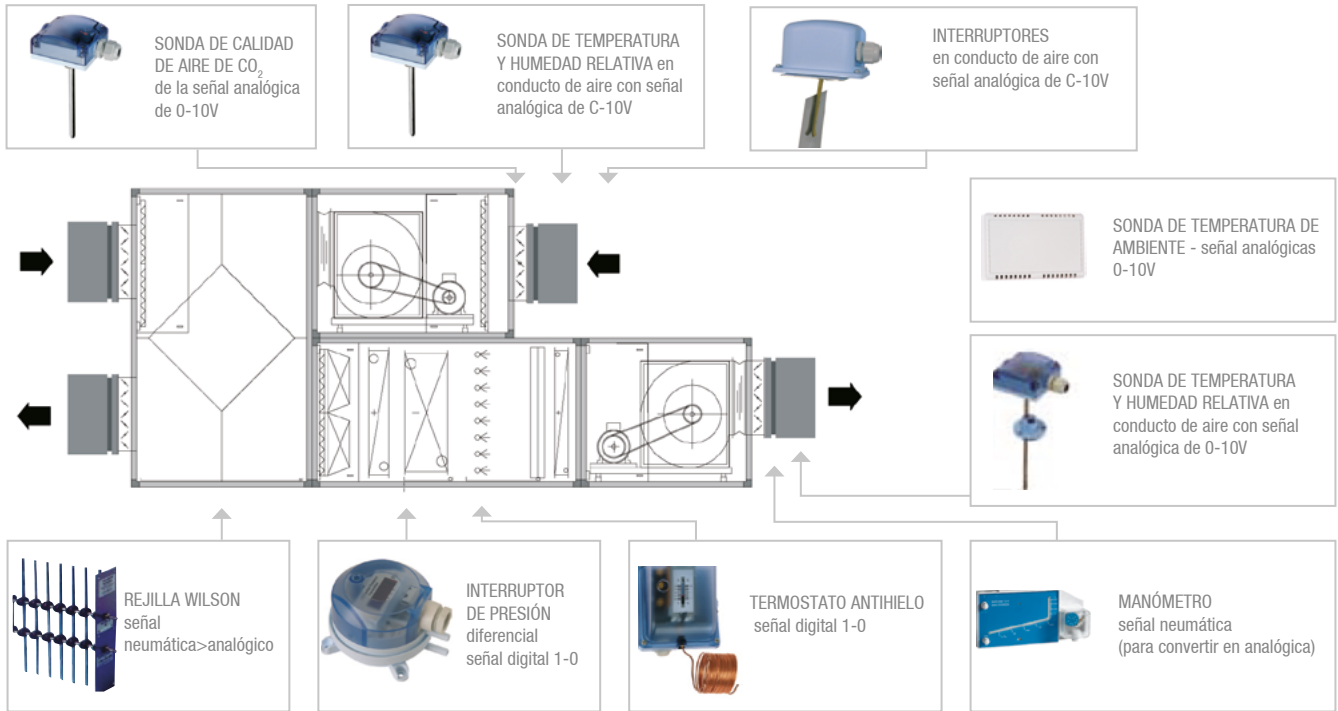

DISPOSITIVOS DE ACTUACIÓN

Bajo demanda, se pueden servir los dispositivos de actuación de las válvulas, compuertas ya montadas (cuando sea posible) y calibrados a los recorridos y movimientos de cada uno de los órganos de control. Es necesario determinar el tipo de señal de control que se empleará.



Tabla de selección de las secciones modulares de las unidades de tratamiento de aire estándar, indicando el caudal nominal disponible de aire para cada tamaño de unidad.

Las dimensiones reflejadas se refieren a la sección interna de los módulos, ya que las dimensiones externas cambian según el espesor del panel seleccionado para el diseño de la unidad.

MODELO UTA	DIMENSIÓN DE LA SECCIÓN INTERNA		CAUDAL NOMINAL m³/h
	BASE (mm)	ALTURA (mm)	
GCH 1.5	1.000	550	1.500
GCH 3.0	1.000	850	3.000
GCH 4.5	1.300	850	4.500
GCH 6.0	1.600	850	6.000
GCH 7.5	1.650	1.000	7.500
GCH 9.0	1.600	1.250	9.000
GCH 10.5	1.900	1.150	10.500
GCH 12.0	1.900	1.300	12.000
GCH 15.0	2.200	1.400	15.000
GCH 18.0	2.200	1.550	18.000
GCH 21.5	2.500	1.700	21.500
GCH 24.0	2.500	1.700	24.000
GCH 30.0	2.500	2.050	30.000
GCH 35.0	2.500	2.350	35.000
GCH 40.0	2.800	2.350	40.000
GCH 50.0	3.400	2.350	50.000
GCH 60.0	3.400	2.650	60.000
GCH 80.0	4.400	2.650	80.000

SELECCIÓN RÁPIDA

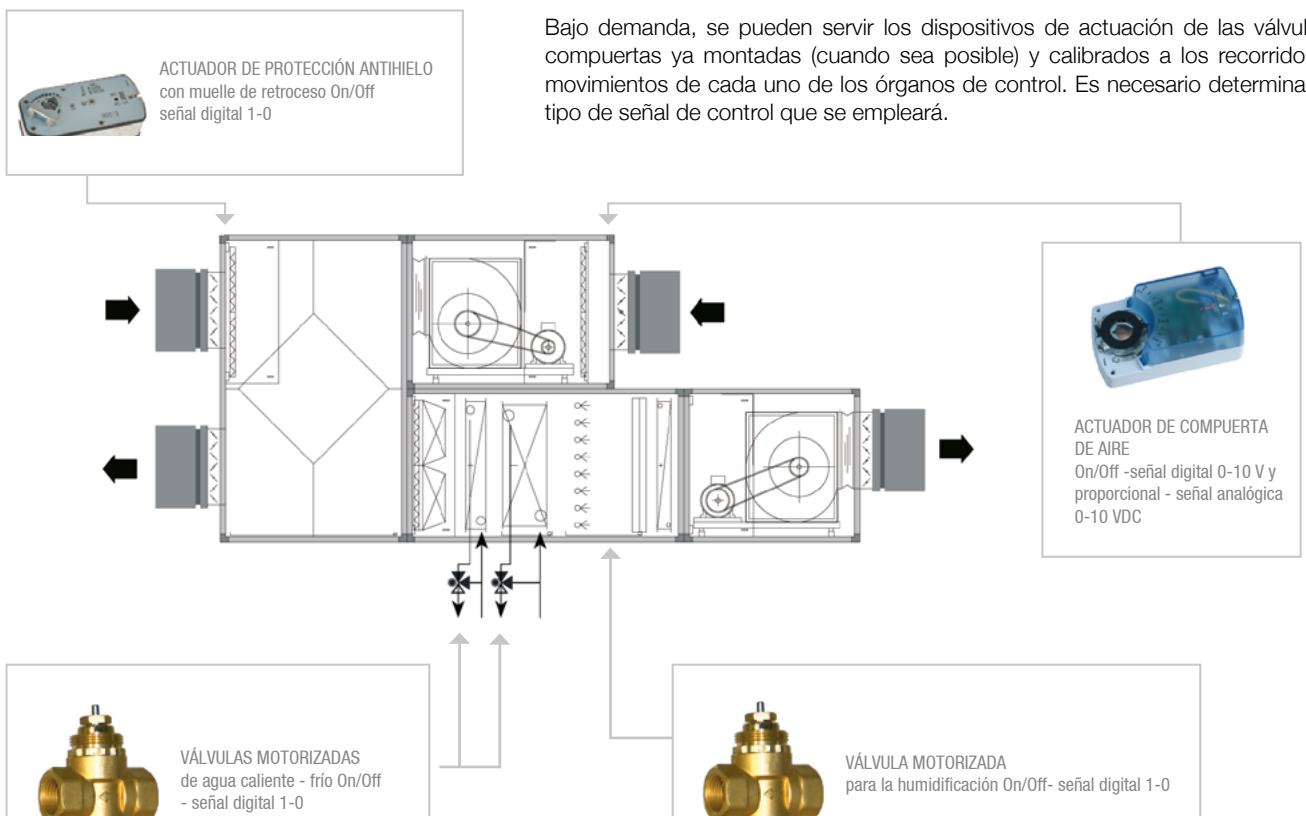
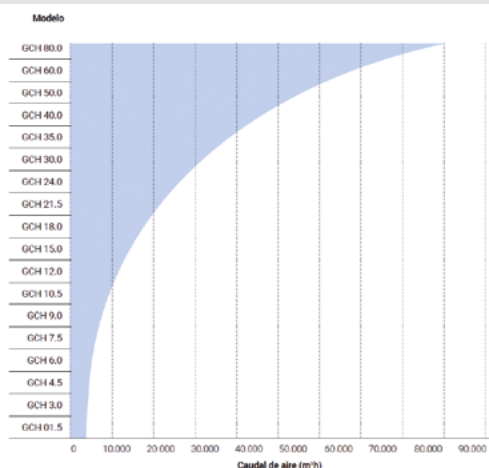

SOFTWARE DE SELECCIÓN Y DIMENSIONAMIENTO



El Departamento Técnico dispone un programa de selección y dimensionamiento como herramienta de trabajo para proceder a la selección de los equipos más apropiados.

El software **permite gestionar todos los parámetros de la instalación**, manteniendo las características de un enfoque cercano para el usuario.

- **Seleccionar e identificar las diferentes configuraciones de máquinas** dentro de los parámetros de la ejecución de las instalaciones, la eficiencia y las limitaciones impuestas por la prescripción.
- **Establecer un plano para cada unidad de tratamiento de aire** central dando así el apoyo esencial y completo para tomar decisiones.
- **Establecer datos de costes** preliminares de apoyo para la selección óptima en términos de rendimiento/precio.
- **Integrar los datos preliminares** para establecer los planos de ejecución de los distintos componentes para dar apoyo a producción.



Las **cortinas de aire** se instalan comúnmente en zonas de acceso generando una barrera de aire. Permiten un **ahorro en el consumo evitando variaciones térmicas gracias a su alto rendimiento.**

CORTINAS DE AIRE

CORTINAS DE AIRE	110
Cortina de aire ambiental	110
Cortina de aire eléctrica	111

CORTINA DE AIRE **AMBIENTAL**

Equipo de ventilación que crea una barrera invisible que impide la entrada de aire del exterior que se encuentra a una temperatura distinta y que se combina con los equipos de climatización. Ideal para supermercados, teatros, salas de reuniones, hoteles, oficinas, comercios, talleres y almacenes. Ayudan a prevenir entrada de humo, contaminación o insectos, así como evitar la difusión de olores entre ambientes contiguos.

DIMENSIONES DE LA UNIDAD (mm)

PARTE TRASERA

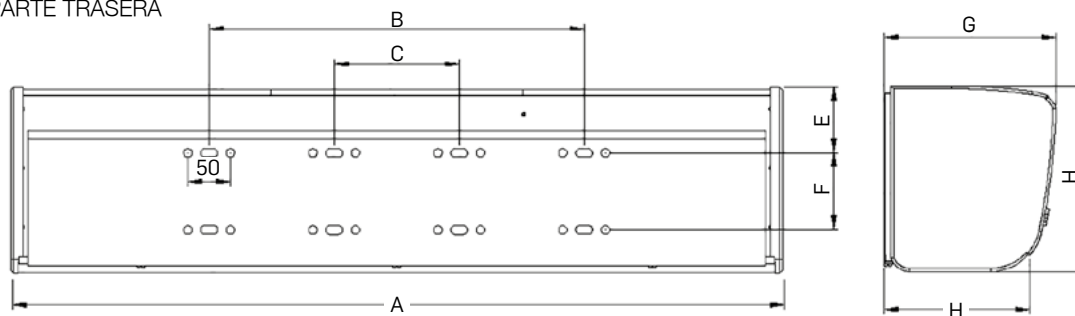

IDENTIFICACIÓN DEL PRODUCTO Y MEDIDAS DE LA INSTALACIÓN

CÓDIGO	MODELO	A	B	C	E	F	G	H	I
4153050050	KTN-900	900	695	-					
4153050055	KTN-1.200	1.200	990	-	74	100	205	217	160
4153050060	KTN-1.500	1.500	1.285	504					
4153050065	KTN-2.000	2.000	1.580	504					

PARÁMETROS TÉCNICOS

CÓDIGO	MODELO AMBIENTAL	TENSIÓN (V-)	FRECUENCIA (Hz)	MÁXIMA POTENCIA DE ENTRADA (W)		VOLUMEN DE AIRE (m³/h)		NIVEL SONORO (dB)		PESO NETO (kg)
				H	L	H	L	H	L	
4153050050	900			160	110			55	53	12,5
4153050055	1.200	220	50	200	150	11	9	56	54	15,5
4153050060	1.500			230	180			57	55	18
4153050065	2.000			300	250			58	56	21

CORTINA DE AIRE ELÉCTRICA



Equipo de ventilación que crea una barrera invisible que impide la entrada de aire del exterior que se encuentra a una temperatura distinta y que se combina con los equipos de climatización. Ideal para supermercados, teatros, salas de reuniones, hoteles, oficinas, comercios, talleres y almacenes. Ayudan a prevenir entrada de humo, contaminación o insectos, así como evitar la difusión de olores entre ambientes contiguos. Versión con resistencia incluida.

DIMENSIONES DE LA UNIDAD (mm)

PARTE TRASERA

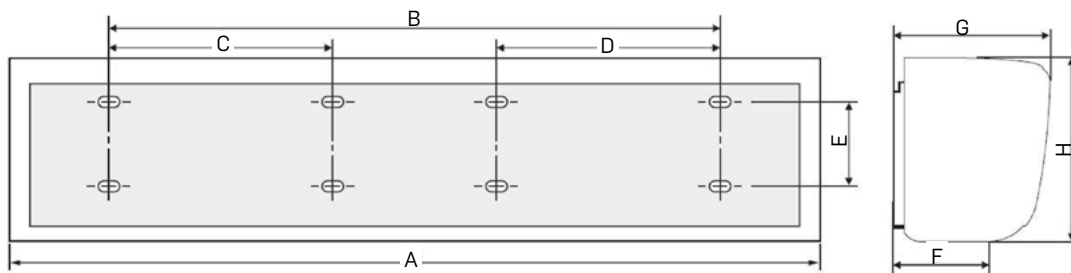

IDENTIFICACIÓN DEL PRODUCTO Y MEDIDAS DE LA INSTALACIÓN

CÓDIGO	MODELO	A	B	C	D	E	F	G	H	PESO NETO (kg)
4153050000	KTN-900/M	900	-	-	-	-	-	-	-	15,5
4153050005	KTN-900/T	900	440	-	-	90	132	218	247	19
4153050010	KTN-1.200/T	1.200	-	-	-	-	-	-	-	22,5
4153050015	KTN-1.500/T	1.500	-	-	-	-	-	-	-	

PARÁMETROS TÉCNICOS

CÓDIGO	MODELO DE CALEFACCIÓN	TENSIÓN (V-)	FRECUENCIA (Hz)	MÁXIMA POTENCIA DE ENTRADA (W)		MÁXIMA POTENCIA DE RESISTENCIA (kW)			VOLUMEN DE AIRE (m³/h)		NIVEL SONORO (dB)		PESO NETO (kg)
				H	L	L	M	H	H	L	H	L	
4153050000	KTN-900/M	220	50	260	220	2,5	5,5	8	1.600	1.300	61	59	12,5
4153050005	KTN-900/T	220		380	330	3,5	7	10	2.400	1.950	62	60	15,5
4153050010	KTN-1200/T	380		490	400	4	8	12	3.150	2.550	63	61	18
4153050015	KTN-1500/T	380											

TAMAÑO DEL CABLE DEL MODELO DE CALEFACCIÓN

POTENCIA DE LA RESISTENCIA (kW)	MONOFÁSICA (220 V-, CABLE PRINCIPAL: L, N)								TRIFÁSICA (380 V-, CABLE PRINCIPAL: A, B, C, N)							
	3	4	5	6	8	10	12	14	3	4	5	6	8	10	12	14
CABLE PRINCIPAL (mm²)	2,5		4,0		6,0		10		1,5		2,0		4,0		6,0	
CABLE DE TIERRA (mm²)	1,5		2,5		4,0		6,0		1,0		1,5		2,5		4,0	

Extractores de **fácil instalación** especialmente diseñados para **intercalar en conductos de aire**. Permiten la aspiración del aire viciado facilitando la renovación por aire limpio y aportando así **mayor calidad y confort en el ambiente**.

EXTRACTORES LINEALES DE CONDUCTOS



KOSNER KE

Aspirador helico-centrífugo con hélices en ABS y carcasa en polipropileno



Aspirador helico-centrífugo con hélices en ABS y carcasa en polipropileno; caracterizado por sus pequeñas dimensiones radiales, representan una solución eficaz que ahorra espacio para la ventilación con un impacto estético reducido en instalaciones residenciales, comerciales o industriales (cocinas, baños, laboratorios, bares, restaurantes, lavanderías, tiendas). Fabricado con materiales autoextinguibles (grado de autoextinción V0). Cumplen con el ErP 2015 y el artículo 4 de la directiva WEEE (Waste of Electrical and Electronic Equipment).

CÓDIGO	DESCRIPCIÓN	DN (MM)	(W)	(M ³ /H) MÍN.	(M ³ /H) MAX.
4400100012	EXTRACTOR EN LÍNEA CONDUCTOS KE 100 BÁSICO KOSNER	100	26	165	198
4400100014	EXTRACTOR EN LÍNEA CONDUCTOS KE 100 BÁSICO KOSNER	125	33	248	284
4400100016	EXTRACTOR EN LÍNEA CONDUCTOS KE 150 BÁSICO KOSNER	150	54	410	530
4400100021	2.EXTRACTOR EN LÍNEA CONDUCTOS KE 200 BÁSICO KOSNER	200	128	690	840
4400100023	EXTRACTOR EN LÍNEA CONDUCTOS KE 250 BÁSICO KOSNER	250	225	1064	1405
4400100025	EXTRACTOR EN LÍNEA CONDUCTOS KE 315 BÁSICO KOSNER	325	390	1750	2206

CURVAS DE FUNCIONAMIENTO Y DIMENSIONES

KE-100

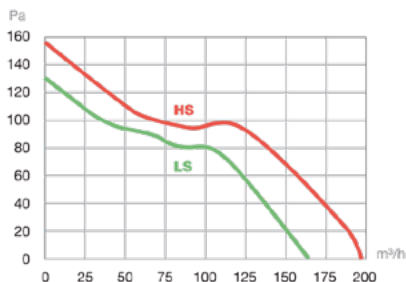

KE-125

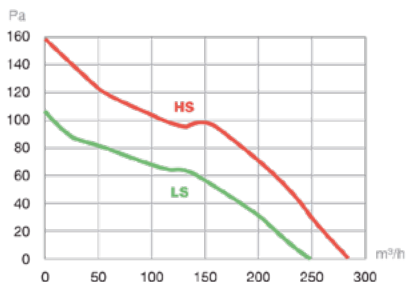

KE-150

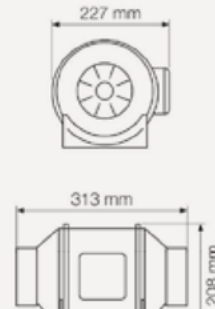
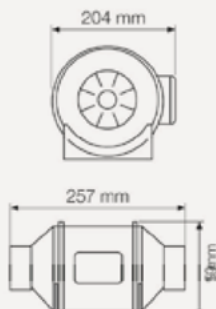
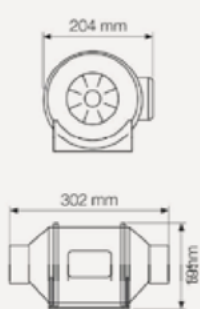
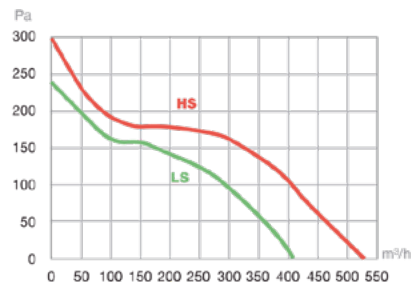

KE-200

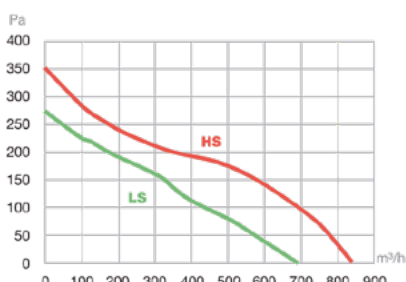

KE-250

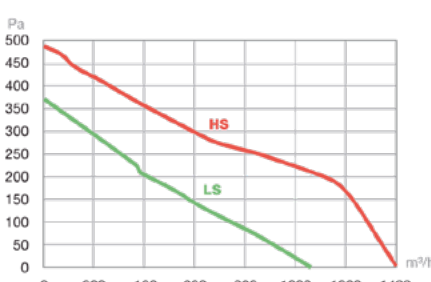

KE-315

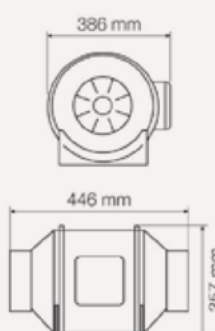
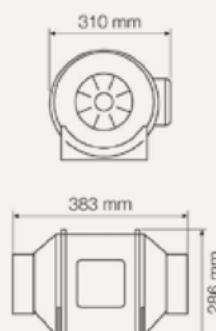
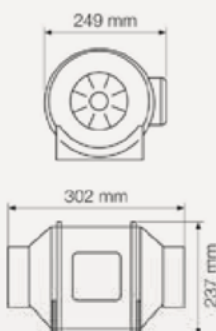

HS — Funcionamiento a alta velocidad

LS — Funcionamiento a baja velocidad

REJILLAS



PÁG. 118
Rejillas de impulsión



PÁG. 122
Rejillas de impulsión
lama curva



PÁG. 125
Rejillas lineales

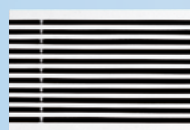

PÁG. 128
Rejillas de impulsión
marco plano



PÁG. 131
Rejillas para
conducto circular



PÁG. 133
Rejillas retorno
horizontal



PÁG. 135
Rejillas retorno
vertical



PÁG. 137
Rejillas retorno
para techo modular



PÁG. 138
Toma de aire
exterior

DIFUSORES



PÁG. 140
Difusor lineal de aletas
orientables



PÁG. 142
Difusor lineal oculto



PÁG. 143
Difusor circular



PÁG. 144
Difusor rotacional



PÁG. 146
Bocas de extracción

CORTAFUEGOS

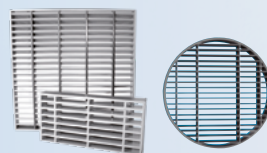

PÁG. 147
Rejillas intumescentes
rectangulares y circulares

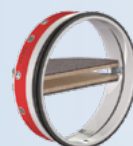

PÁG. 148
Cartuchos
cortafuegos

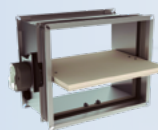

PÁG. 149
Compuerta
cortafuegos
rectangular



PÁG. 150
Compuerta
cortafuegos
circular

Normas de calidad en la fabricación de nuestras rejillas y difusores:

- 1 MATERIALES DE PRIMERA CALIDAD**
Una cuidada selección de los materiales garantiza las características mecánicas de los diversos componentes.
- 2 ACABADOS IMPECABLES**
Resultados de elevada calidad en los procesos de prepintado o anodizado garantizando una perfecta adherencia de los acabados finales.
- 3 MANTENIMIENTO DE LOS ÚTILES DE CORTE Y PUNZONADO**
Cortes limpios, exactos y con encajes perfectos entre las diferentes piezas que componen los elementos.
- 4 MECANIZADO DE CALIDAD**
Se obtienen piezas sin aristas vivas, restos de material o rasgaduras metálicas.
- 5 INGLETES MONTADOS TOTALMENTE DE ESCUADRA**
Uniones altamente resistentes mediante escuadras de montaje que permiten mantener la forma de los elementos de difusión durante la manipulación y el montaje.
- 6 FÁCIL MONTAJE DE LOS ACCESORIO**
Fijaciones fiables, fáciles de trabajar y que mantienen su capacidad de sujeción con el paso del tiempo.
- 7 ALETAS MONTADAS SOBRE BANDAS DE NYLON**
Manipulación segura de las rejillas que evita los posibles ruidos por vibraciones.
- 8 PARTE PLEGADA EN LA PARTE TRASERA DEL CUELLO DE LA REJILLA**
Para evitar que el perfil, por su dimensión, tamaño o función pueda provocar cortes.

REJILLAS DE IMPULSIÓN DE SIMPLE Y DOBLE DEFLEXIÓN



Rejillas de impulsión fabricadas en aluminio, de doble y simple deflexión, con lamas frontales horizontales.

TABLA DE SELECCIÓN RÁPIDA

REJILLAS DE IMPULSIÓN SIMPLE

L X H REJILLA		200x100	300x100 200x150	400x100 200x200	500x100 300x150	600x100 400x150 300x200	500x150 800x100	400x200	600x150 300x300	500x200	600x200	800x200
Q [m³/h]	Ak [m²]	0,012	0,018	0,024	0,029	0,037	0,050	0,054	0,060	0,068	0,081	0,101
100	ΔP	5										
	L _w	< 20										
150	ΔP	12										
	L _w	< 20										
200	ΔP	19	5									
	L _w	21	< 20									
300	ΔP	27	11	6	4							
	L _w	34	20	< 18	< 18							
400	ΔP	45	22	11	7	8	4	2				
	L _w	41	26	20	18	< 18	< 15	< 15				
500	ΔP	55	34	19	10	12	7	8				
	L _w	49	35	27	23	21	< 20	< 20				
600	ΔP		48	26	13	14	9	11	8	8		
	L _w		41	34	26	29	21	23	< 20	< 20		
800	ΔP		59	44	21	16	13	15	13	10	11	9
	L _w		56	41	33	35	29	32	22	22	< 20	< 15
1000	ΔP			52	34	24	16	19	19	13	14	11
	L _w			49	42	41	35	36	29	26	23	< 20
1200	ΔP				51	32	21	24	25	16	18	17
	L _w				52	44	36	39	34	33	28	25
1400	ΔP					48	30	36	33	22	21	23
	L _w					54	43	45	38	36	34	30
1600	ΔP						38	48	38	27	23	28
	L _w						55	58	41	40	36	31
1800	ΔP								49	35	29	31
	L _w								48	43	39	34
2000	ΔP									52	36	35
	L _w									53	42	37
2500	ΔP										45	39
	L _w										55	43
3000	ΔP											54
	L _w											58

Q: Caudal [m³/h] / Ak: Área efectiva [m²] / ΔP: Pérdida de carga [Pa] / L_w: Nivel sonoro [dBA]

TABLA DE SELECCIÓN RÁPIDA

REJILLAS DE IMPULSIÓN DOBLE

L X H REJILLA		200x100	300x100 200x150	400x100 200x200	500x100 300x150	600x100 400x150 300x200	500x150 800x100	400x200	600x150 300x300	500x200	600x200	800x200
Q [m³/h]	Ak [m²]	0,012	0,018	0,024	0,029	0,037	0,050	0,054	0,060	0,068	0,081	0,101
100	ΔP	5										
	L _w	< 20										
150	ΔP	12										
	L _w	< 20										
200	ΔP	22	5									
	L _w	21	< 20									
300	ΔP	29	12	6	5							
	L _w	34	20	< 18	< 18							
400	ΔP	46	22	14	9	9						
	L _w	43	26	24	20	< 18						
500	ΔP	57	38	23	12	14	8	9				
	L _w	47	31	30	26	23	< 20	< 20				
600	ΔP		49	29	15	16	11	12	9	9		
	L _w		44	36	29	30	21	24	< 20	< 20		
800	ΔP		61	46	24	18	16	17	15	11	12	
	L _w		52	44	39	36	29	33	22	24	< 20	
1000	ΔP			55	36	26	22	22	21	15	16	12
	L _w			52	44	43	35	37	29	27	24	< 20
1200	ΔP				53	38	28	29	28	22	20	19
	L _w				58	45	36	40	34	35	29	26
1400	ΔP					54	35	38	39	29	24	25
	L _w					59	44	45	39	39	36	32
1600	ΔP						46	55	43	34	25	29
	L _w						57	60	44	41	38	33
1800	ΔP								53	51	32	32
	L _w								51	43	40	35
2000	ΔP									65	38	37
	L _w									53	44	39
2500	ΔP										51	40
	L _w										57	45
3000	ΔP											57
	L _w											65

Q: Caudal [m³/h] / Ak: Área efectiva [m²] / ΔP: Pérdida de carga [Pa] / L_w: Nivel sonoro [dBA]

DATOS TÉCNICOS

Esquema rejilla simple deflexión

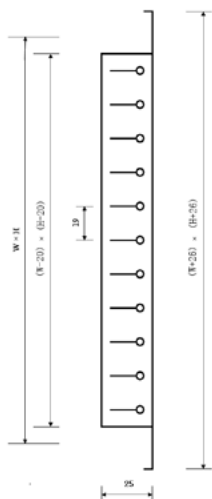

Esquema rejilla doble deflexión

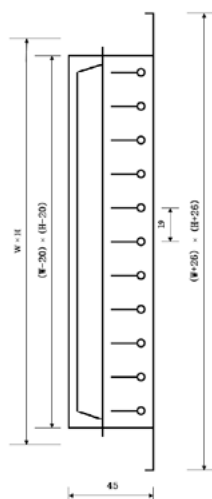

La compuerta de regulación modifica la pérdida de carga y la potencia sonora de la rejilla según los factores de corrección que se detallan en la siguiente tabla:

APERTURA COMPLETA	FΔP	FL _w (A)
100 %	x 1	+ 0 dB(A)
50 %	x 2	+ 12 dB(A)
25 %	x 5	+ 24 dB(A)



TABLA DE PRECIOS

SIMPLE DEFLEXIÓN. Sin regulación. Con clip. Color aluminio plata.

SERIE KRI

		ANCHO (mm) L					
		200	300	400	500	600	800
ALTO (mm) H	100	4350009000	4350009002	4350009004	4350009006	4350009007	4350009009
	150	4350009012	4350009014	4350009016	4350009018	4350009019	4350009021
	200	4350009024	4350009026	4350009028	4350009030	4350009031	4350009033
	300			4350009049	4350009051	4350009052	4350009054
	400			4350009066		4350009069	

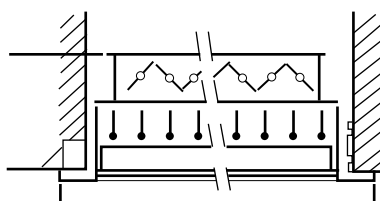
*Otras medidas consultar.

DOBLE DEFLEXIÓN. Sin regulación. Con clip. Color aluminio plata.

SERIE KRI

		ANCHO (mm) L					
		200	300	400	500	600	800
ALTO (mm) H	100	4350009400	4350009402	4350009404	4350009406	4350009407	4350009409
	150	4350009412	4350009414	4350009416	4350009418	4350009419	4350009421
	200	4350009424	4350009426	4350009428	4350009430	4350009431	4350009433
	300			4350009449	4350009451	4350009452	4350009454

*Otras medidas consultar.

SIMPLE DEFLEXIÓN. Sin regulación. Con clip. Color blanco RAL 9016.

SERIE KRI

		ANCHO (mm) L					
		200	300	400	500	600	800
ALTO (mm) H	100	4350009100	4350009102	4350009104	4350009106	4350009107	4350009109
	150	4350009112	4350009114	4350009116	4350009118	4350009119	
	200	4350009124	4350009126	4350009128	4350009130	4350009131	4350009133
	300			4350009149	4350009151	4350009152	4350009154

*Otras medidas consultar.

DOBLE DEFLEXIÓN. Sin regulación. Con clip. Color blanco RAL 9016.

SERIE KRI

		ANCHO (mm) L					
		200	300	400	500	600	800
ALTO (mm) H	100	4350009500	4350009502	4350009504	4350009506	4350009507	4350009509
	150	4350009512	4350009514	4350009516	4350009518	4350009519	4350009521
	200	4350009524	4350009526	4350009528	4350009530	4350009531	4350009533
	300			4350009549	4350009551	4350009552	4350009554

*Otras medidas consultar.

NOTA: Consulte tabla de selección y cálculo. No incluido regulador de caudal. Disponible en página siguiente
 Todos los precios cuentan con rejilla con clip de montaje. Precisan de larguero para su total instalación.

LARGUERO. MARCO DE MONTAJE PARA REJILLAS KRI

Fabricado con perfilería de acero al carbono galvanizado sin aristas para evitar cortes.

ANCHO (mm) L				
100	150	200	250	300
4350000010	4350000015	4350000020	4350000025	4350000030
350	400	450	500	600
4350000035	4350000040	4350000045	4350000050	4350000060
700	800	1.000		
4350000070	4350000080	4350000100		



REGULACIÓN DE CAUDAL PARA REJILLAS. SERIE KRI

Construida con perfilería de acero al carbono galvanizado, con mecanismo simultáneo de lamas opuestas, y clips especiales para fijación en la rejilla.

		ANCHO (mm) L					
		200	300	400	500	600	800
ALTO (mm) H	100	4354000000	4354000002	4354000004	4354000006	4354000007	4354000009
	150	4354000012	4354000014	4354000016	4354000018	4354000019	4354000021
	200	4354000024	4354000026	4354000028	4354000030	4354000031	4354000033
	300			4354000049	4354000051	4354000052	4354000054

*Bajo pedido.

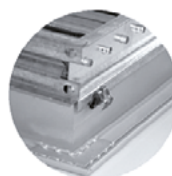

REJILLA DE IMPULSIÓN DE LAMA CURVA

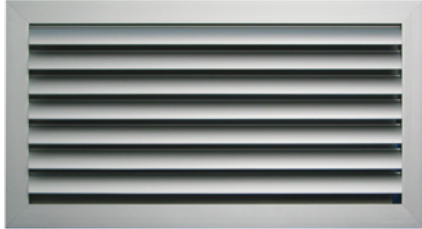

Rejilla de impulsión de lama curva para su montaje en techo, con una fila de aletas horizontales móviles orientables a una dirección, **fabricada con perfiles de aluminio extruido.**

DATOS TÉCNICOS

- Rejillas de impulsión de aletas curvas móviles.
- Acabado en aluminio anodizado o blanco.
- Fijación con marco y pestillos.

MEDIDA DEL HUECO

Con marco de montaje	L x H
Sin marco de montaje	(L + 12) x (H + 12)

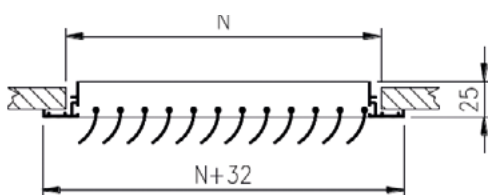
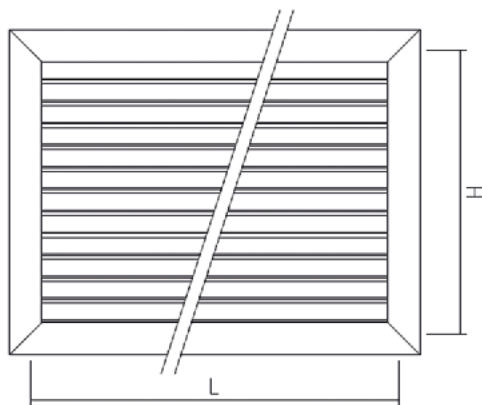

Rejilla sin regulación

Montaje Rejilla

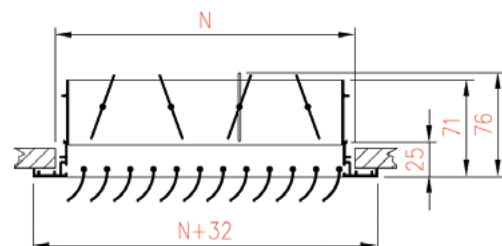
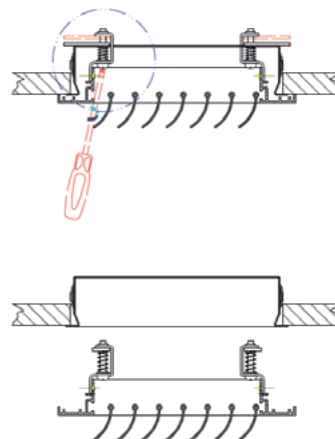

Rejilla con regulación

TABLA DE SELECCIÓN RÁPIDA

ALTURA		LONGITUD													
200		200			300			400		500		600		800	
150		200		300			400		500		600		800		
100		200		300		400		500		600		800			
Q[m³/h]	Ak [m²]	0,010	0,015	0,020	0,024	0,026	0,031	0,042	0,049	0,056	0,066	0,091			
100	v	2,3													
	ΔP	7													
	L _w	< 15													
	AI	4,9													
150	v	3,5	2,3												
	ΔP	18	7												
	L _w	16	< 15												
	AI	7,1	5,2												
200	v	4,6	3,0	2,2											
	ΔP	31	13	7											
	L _w	24	15	< 15											
	AI	9,3	6,8	5,5											
250	v	5,8	3,7	2,8	2,4										
	ΔP	48	20	11	9										
	L _w	29	21	< 15	< 15										
	AI	11,6	8,5	6,8	6,2										
300	v	6,9	4,5	3,3	2,9	2,6									
	ΔP	70	29	16	13	10									
	L _w	34	25	19	17	< 15									
	AI	13,8	10,1	8,1	7,4	6,9									
400	v		6,0	4,4	3,9	3,5	2,9								
	ΔP		52	28	22	18	12								
	L _w		33	27	24	22	19								
	AI		13,3	10,7	9,8	9,0	7,9								
500	v			5,5	4,9	4,4	3,6	2,7	2,4						
	ΔP			44	35	28	19	11	8						
	L _w			32	30	28	24	18	16						
	AI			13,3	12,1	11,2	9,8	7,9	7,3						
600	v				5,9	5,3	4,4	3,2	2,9	2,6					
	ΔP				50	40	28	15	12	10					
	L _w				35	33	29	23	21	19					
	AI				14,5	13,4	11,6	9,4	8,6	8					
700	v						5,1	3,8	3,4	3,0	2,5				
	ΔP						38	21	16	13	9				
	L _w						33	27	25	23	19				
	AI						13,5	10,9	10	9,3	8,1				
800	v						5,8	4,3	3,8	3,4	2,9				
	ΔP						49	27	21	17	12				
	L _w						36	30	28	26	22				
	AI						15,4	12,4	11,4	10,5	9,2				
900	v							4,9	4,3	3,9	3,2				
	ΔP							34	27	22	15				
	L _w							33	31	29	25				
	AI							13,9	12,8	11,8	10,3				
1000	v							5,4	4,8	4,3	3,6	2,7			
	ΔP							42	33	27	19	10			
	L _w							36	34	32	28	22			
	AI							15,4	14,1	13,1	11,4	9,3			
1200	v									5,2	4,3	3,2			
	ΔP									39	27	15			
	L _w									36	33	27			
	AI									15,6	13,6	11			
1400	v												3,7		
	ΔP												20		
	L _w												31		
	AI												12,8		
1600	v												4,3		
	ΔP												27		
	L _w												34		
	AI												14,6		

Q: Caudal [m³/h] / Ak: Área efectiva [m²] / V: Velocidad [m/s] / ΔP: Pérdida de carga [Pa] / L_w: Nivel sonoro [dBA] / AI: Alcance_{v=0,25 m/s} [m]

TABLA DE PRECIOS

SIN REGULACIÓN. Con pestillos. Acabado aluminio.

		ANCHO (mm) L					
		200	300	400	500	600	800
ALTO (mm) H	100	4350010350	4350010073	4350010351	4350010352	4350010074	4350010993
	150	4350010353	4350010879	4350010793	4350010354	4350010075	4350010355
	200	4350010356	4350010796	4350010357	4350010805	4350010358	4350010359

*Otras medidas consultar.

SIN REGULACIÓN. Con pestillos. Acabado Lacado Blanco.

		ANCHO (mm) L					
		200	300	400	500	600	800
ALTO (mm) H	100	4350010991	4350010732	4350010076	4350010797	4350010996	4350010995
	150	4350010077	4350010992	4350010790	4350010360	4350010789	4350010361
	200	4350010362	4350010078	4350010363	4359930097	4350010364	4350010365

*Otras medidas consultar.

CON REGULACIÓN. Con pestillos. Acabado aluminio.

		ANCHO (mm) L					
		200	300	400	500	600	800
ALTO (mm) H	100	4350010731	4350010733	4350010735	4350010736	4350010366	4350010367
	150	4350010743	4350010745	4350010747	4350010750	4350010368	4350010756
	200	4350010369	4350010757	4350010370	4350010371	4350010372	4350010373

*Otras medidas consultar.

CON REGULACIÓN. Con pestillos. Acabado Lacado Blanco.

		ANCHO (mm) L					
		200	300	400	500	600	800
ALTO (mm) H	100	4359905805	4359930106	4359930108	4359903247	4359930110	4350010375
	150	4350010376	4350010377	4350010999	4350010378	4350010379	4350010380
	200	4350010381	4359912278	4350010382	4350010383	4350010384	4350010385

*Otras medidas consultar.

NOTA: Consulte tabla de selección y cálculo. No incluido regulador de caudal. Disponible en página 125
 Todos los precios cuentan con rejilla con clip de montaje. Precisan de larguero para su total instalación.

LARGUERO. MARCO DE MONTAJE PARA REJILLAS DE IMPULSIÓN DE LAMAS CURVAS

Fabricado con perfiles de acero al carbono galvanizado sin aristas para evitar cortes.

ANCHO (mm) L				
100	150	200	300	400
4350002001	4350002003	4350002004	4350002006	4350002008
500	600	800		
4350002010	4350002011	4350002013		



REJILLA LINEAL



Rejilla de impulsión lineal de aletas fijas horizontales a 0°, **fabricada con perfiles de aluminio extruido y anodizado.**

DATOS TÉCNICOS

- Rejillas lineal de aletas fijas horizontales a 0°.
- Acabado en aluminio anodizado o blanco.
- Fijación con marco y pestillos.

MEDIDA DEL HUECO

Sin marco de montaje	L x H
Con marco de montaje	(L + 12) x (H + 12)

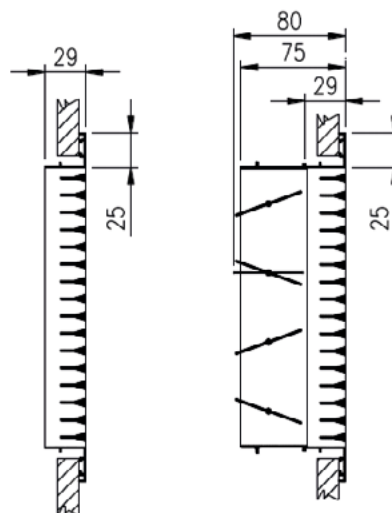
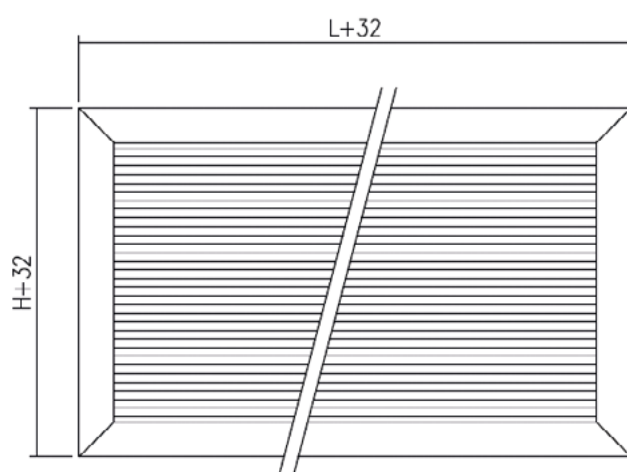

Sin regulación

Con regulación

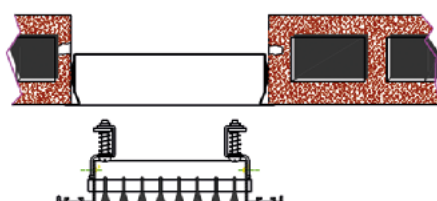

Fijación con marco y pestillos



TABLA DE SELECCIÓN RÁPIDA

ALTURA	LONGITUD																			
	300				400				300				300				400			
200																				
150	600				1000				800				1000				1000			
100	0,0130				0,0176				0,0203				0,0268				0,0360			
Ak [m²]	V	ΔP	L _w	Al	V	ΔP	L _w	Al	V	ΔP	L _w	Al	V	ΔP	L _w	Al	V	ΔP	L _w	Al
Q[m³/h]																				
100	2,4	5	< 15	3,0																
150	3,6	12	19	4,1	2,7	7	< 15	3,4												
200	4,8	21	25	5,2	3,6	12	19	4,3												
250	6,0	32	30	6,2	4,4	18	24	5,2	3,5	11	19	4,5								
300	7,2	46	34	7,2	5,3	26	28	6,0	4,2	16	23	5,2	3,2	8	17	4,3				
400	9,5	81	41	9,0	7,1	45	35	7,5	5,7	29	30	6,6	4,3	15	24	5,4	3,4	10	19	4,7
500					8,9	70	40	9,0	7,1	45	35	7,9	5,4	23	29	6,4	4,3	15	24	5,6
600									9,4	80	41	9,7	6,5	33	33	7,4	5,1	21	28	6,5
700													7,5	45	37	8,4	6,0	29	32	7,3
800													8,6	58	40	9,3	6,9	37	35	8,1
900													9,7	74	43	10,3	7,7	47	38	9,0
1000																	8,6	58	40	9,7
1200																	10,3	83	44	11,3

ALTURA	LONGITUD																			
	600				1000				600				800				1000			
200																				
150	600				1000				800				1000				1000			
100	0,0419				0,0452				0,0563				0,0766				0,0962			
Ak [m²]	V	ΔP	L _w	Al	V	ΔP	L _w	Al	V	ΔP	L _w	Al	V	ΔP	L _w	Al	V	ΔP	L _w	Al
Q[m³/h]																				
500	3,4	9	20	4,8	3,1	7	17	4,5												
600	4,1	13	24	5,5	3,7	10	21	5,2	2,9	6	16	4,4								
700	4,8	17	27	6,3	4,3	14	25	5,9	3,4	8	20	5,0								
800	5,5	23	30	7,0	4,9	18	28	6,5	3,8	11	23	5,6								
900	6,2	28	33	7,7	5,5	23	31	7,2	4,3	14	25	6,1								
1000	6,8	35	35	8,3	6,1	28	33	7,8	4,8	17	28	6,7								
1200	8,2	50	40	9,7	7,4	41	37	37	5,8	24	32	7,7	4,7	16	28	6,8	3,5	8	21	5,6
1400	9,6	68	43	10,9	8,6	55	41	10,2	6,7	32	36	8,7	5,5	21	31	7,7	4	11	25	6,3
1600					9,8	71	44	11,4	7,7	42	39	9,7	6,3	28	34	8,5	4,6	15	28	7
1800									8,6	53	41	10,7	7,1	35	37	9,4	5,2	18	30	7,7
2000													7,9	43	39	10,2	5,8	23	33	8,4
2200													8,6	52	42	11	6,4	27	35	9,1
2400																	6,9	33	37	9,7

Q: Caudal [m³/h] / Ak: Área efectiva [m²] / V: Velocidad [m/s] / ΔP: Pérdida de carga [Pa] / L_w: Nivel sonoro [dBA] / Al: Alcance _{v=0.25 m/s} [m]

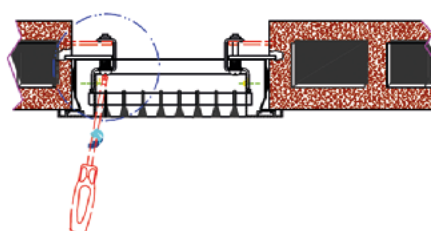
TABLA DE PRECIOS

REJILLAS

		LONGITUD (mm)					
		Aluminio anodizado					
		300	400	500	600	800	1000
ALTO (mm) H	100	4350030630	4350030935	4350030632	4350030633	4350030635	4350030640
	150	4350030608	4350030675	4350030627	4350030620	4350030680	4350030683
	200	4350030637	4350030030	4350030031	4350030671	4350030032	4350030641
		Lacado blanco					
		300	400	500	600	800	1000
ALTO (mm) H	100	4350030589	4350030939	4350030583	4350030792	4350030835	4350030888
	150	4350030672	4350030936	4350030638	4350030621	4350030681	4350030937
	200	4350030033	4350030034	4350030631	4350030035	4350030839	4350030036

REGULACIÓN

		LONGITUD (mm)					
		Sin escotadura					
		300	400	500	600	800	1000
ALTO (mm) H	100	4354000101	4354000095	4354000097	4354000130	4354000096	4354000100
	150	4354000103	4354000104	4359903587	4354000134	4359914254	4354000110
	200	4350030037	4359914264	4359905247	4350030038	4359905248	4350030039
		Con escotadura					
		600	800	1000			
ALTO (mm) H	100	4359914230	4354000098	4350030040			
	150	4354000099	4354000117	4350030041			
	200	4350030042	4350030043	4350030044			

Las regulaciones sin escotadura permiten su uso en instalaciones donde se quiera utilizar una única rejilla para realizar la impulsión y el retorno.

LARGUERO. MARCO DE MONTAJE PARA REJILLAS DE IMPULSIÓN LINEALES

Fabricado con perfilera de acero al carbono galvanizado sin aristas para evitar cortes.

ANCHO (mm) L				
100	150	200	300	400
4350002001	4350002003	4350002004	4350002006	4350002008
500	600	800	1000	
4350002010	4350002011	4350002013	4350002015	



	DESCRIPCIÓN	CÓDIGO
PESTILLOS	Incluidos en precio y suministrados sueltos	4350030995
E-TACO 2	Conveniente para tabiques de yeso laminado	4350082051

REJILLA LINEAL DE MARCO PLANO PARA TABIQUES DE YESO LAMINADO

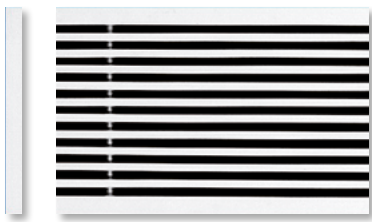
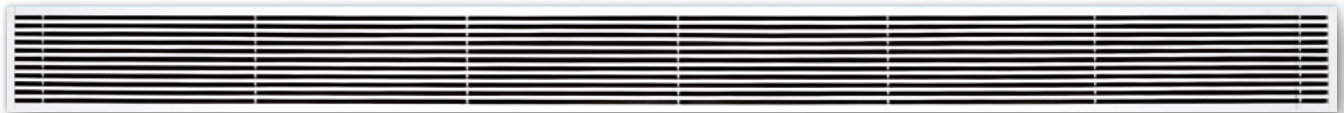

Remate lateral

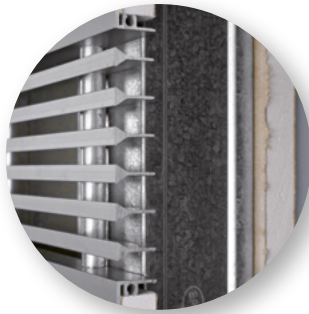
Instalación
en pladur

Rejilla lineal de impulsión con aletas fijas horizontales, con marco plano de 15 mm y 13 mm de profundidad **para tabiques de yeso laminado**.

Estos modelos de rejillas lineales se diferencian de las rejillas lineales convencionales en que sus lamas son de menor profundidad, lo que les permite ser colocadas en placas de yeso laminado **sin necesidad de cortar los perfiles** del mismo o de doblar el grosor.

DATOS TÉCNICOS

- Rejilla lineal de aletas fijas horizontales a 0°.
- Añadiendo tramos puede suministrarse sin límite de longitud.
- Acabado en aluminio anodizado (opción lacado en blanco).
- Fijación con minipestillos (incluidos en el precio). Este modelo no puede montarse en marcos metálicos.
- Posibilidad de acoplar regulación (a consultar).
- Marco plano de 15 mm. (Posibilidad de marco plano de 8 mm).

MEDIDA DEL HUECO

$$(x + 13) \times (H - 5)$$



TABLA DE SELECCIÓN RÁPIDA

Q[m ³ /h]	LONGITUD x ALTURA (mm)											
	1000 x 100				1000 x 150				1000 x 200			
	V	P	L _w	Al	V	P	L _w	Al	V	P	L _w	Al
500	3,1	7	17	4,5								
600	3,7	10	21	5								
700	4,3	14	25	5,9								
800	4,9	18	28	6,5								
900	5,5	23	31	7,2								
1000	6,1	28	33	7,8								
1200	7,4	41	37	9,1	4,7	16	28	6,8	3,5	8	21	5,6
1400	8,6	55	41	10,2	5,5	21	31	7,7	4	11	25	6,3
1600	9,8	71	44	11,4	6,3	28	34	8,5	4,6	15	28	7
1800	11,1	90	47	12,5	7,1	35	37	9,4	5,2	18	30	7,7
2000					7,9	43	39	10,2	5,8	23	33	8,4
2200					8,6	52	42	11	6,4	27	35	9,1
2400					9,4	62	44	11,8	6,9	33	37	9,7
2600					10,2	72	45	12,6	7,5	38	39	10,4
2800					11	84	47	13,4	8,1	44	41	11
3000					11,8	96	49	14,1	8,7	51	42	11,6
3250									9,4	59	44	12,4
3500									10,1	68	46	13,2
3750									10,8	78	47	13,9
4000									11,5	89	49	14,6

V: velocidad efectiva [m/s]
P: Pérdida de carga [Pa]
L_w: Nivel sonoro [dB(A)]
Al: Alcance $v=0,25$ m/s [m]

ÁREAS EFECTIVAS [m²]

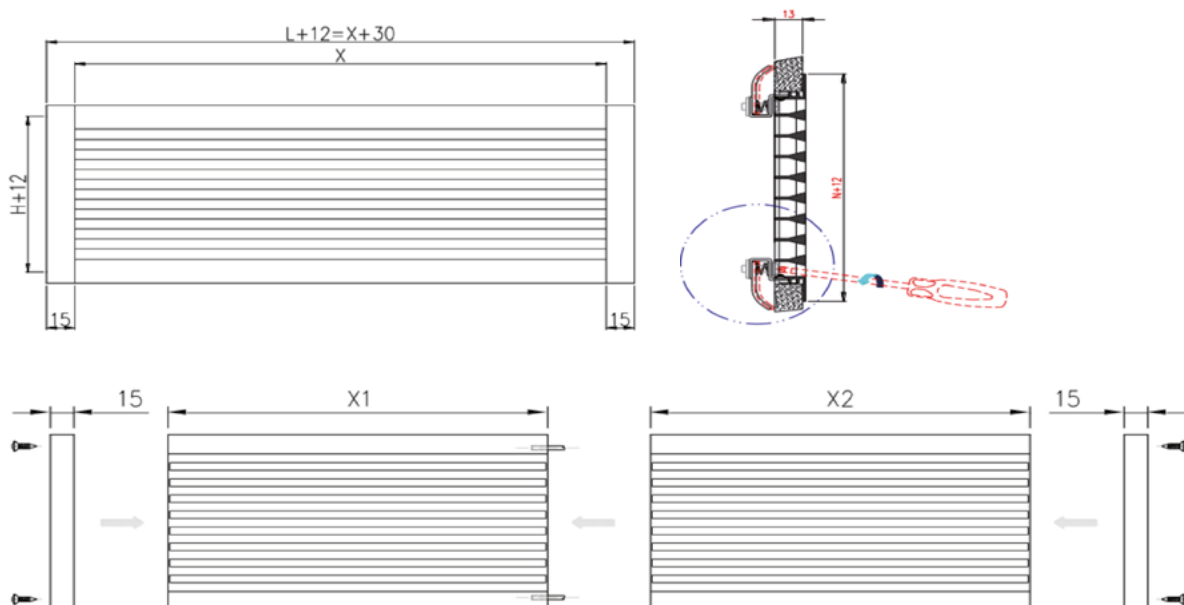
H \ X	1000	1500	2000
100	0,039	0,059	0,079
150	0,065	0,098	0,131
200	0,09	0,136	0,182

TABLA DE PRECIOS

REJILLAS

		ANCHO (mm) X					
		Aluminio anodizado			Lacado blanco		
		1000	1500	2000	1000	1500	2000
ALTO (mm) H	100	4350032034	4350032036	4350032038	4350032234	4350032236	4350032238
	150	4350032060	4350032062	4350032064	4350032260	4350032262	4350032264
	200	4350032073	4350032075	4350032077	4350032273	4350032275	4350032277

* Disponibles otras medidas X (bajo consulta).

REGULACIÓN

		LONGITUD (mm)					
		Sin escotadura					
		300	400	500	600	800	1000
ALTO (mm) H	100	4354000101	4354000095	4354000097	4354000130	4354000096	4354000100
	150	4354000103	4354000104	4359903587	4354000134	4359914254	4354000110
	200	4350030037	4359914264	4359905247	4350030038	4359905248	4350030039
		Con escotadura					
		600	800	1000			
		600	800	1000			
ALTO (mm) H	100	4359914230	4354000098	4350030040			
	150	4354000099	4354000117	4350030041			
	200	4350030042	4350030043	4350030044			

Las regulaciones sin escotadura permiten su uso en instalaciones donde se quiera utilizar una única rejilla para realizar la impulsión y el retorno.

REJILLAS PARA CONDUCTO CIRCULAR



Simple deflexión

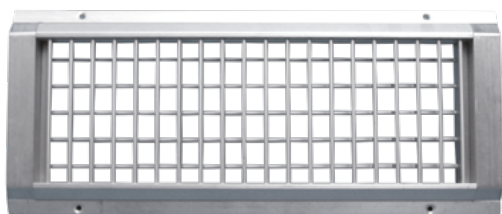

Doble deflexión

Rejillas de aletas móviles de aluminio fabricadas con perfiles especiales de aluminio extruido que permiten **adaptar la rejilla a conducto circular** (ver tabla de diámetros mínimos).

DATOS TÉCNICOS

- DOBLE DEFLEXIÓN: Rejilla para conducto circular con aletas verticales y horizontales móviles.
- SIMPLE DEFLEXIÓN: Rejilla para conducto circular con aletas verticales móviles.
- Acabado en Aluminio bruto sin anodizar.
- Fijación por tornillos.
- Posibilidad de acoplar regulación o captador de flujo.

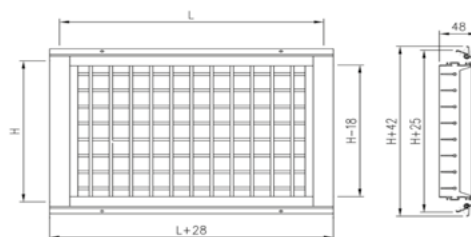
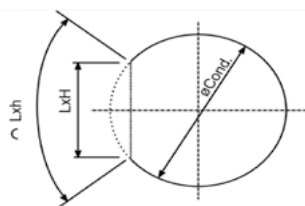

Doble deflexión

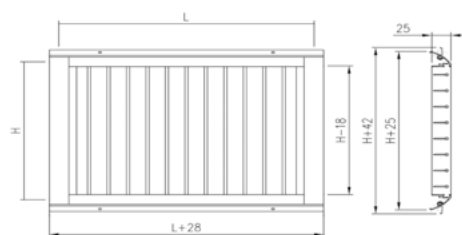

Simple deflexión

H/L	DIÁMETRO MÍNIMO DE CONDUCTO					
	SIN REGULACIÓN			CON REGULACIÓN		
75	425	525	625	425	525	625
100		150			200	
150		200			200	
		400			400	

Doble deflexión

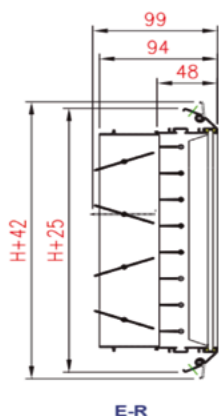

Simple deflexión

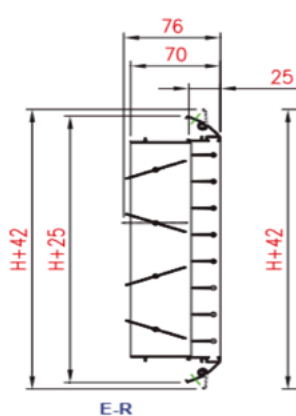

E-R:
Compuerta de regulación de lamas opuestas

TABLA DE SELECCIÓN RÁPIDA

DOBLE DEFLEXIÓN

ALTURA	LONGITUD																																					
	425								525								625																					
150																																						
100	425								525								625																					
75	425				525				625																													
Q[m³/h]	V	P	L _w	Al	V	P	L _w	Al	V	P	L _w	Al	V	P	L _w	Al	V	P	L _w	Al	V	P	L _w	Al	V	P	L _w	Al	V	P	L _w	Al	V	P	L _w	Al		
200	2,4	9	<15	7,2	1,9	6	<15	6,2																														
300	3,6	20	23	10,7	2,9	13	19	9,1	2,4	9	16	8	2,1	7	<15	6,9																						
400	4,8	36	31	14,1	3,9	23	26	12	3,2	16	23	10,5	3,4	18	24	10,8	2,7	11	19	9,2	2,2	08	16	8,1														
500					4,8	37	32	14,9	4	26	29	13,1	4,2	27	29	13,4	3,4	18	25	11,5	2,8	12	21	10,1	2,6	11	20	9,5	2,1	7	16	8,1	1,7	5	<15	7,1		
600									4,8	37	33	15,6	5	39	34	16,1	4	25	30	13,7	3,4	18	26	12	3,1	15	25	11,3	2,5	10	20	9,7	2,1	7	17	8,5		
700													4,7	35	34	15,9	3,9	24	30	13,9	3,6	21	29	13,2	2,9	13	24	11,2	2,4	9	21	9,9						
800																	4,5	32	33	15,9	4,2	27	32	15	3,3	17	28	12,8	2,8	12	24	11,2						
900																					4,7	34	35	16,8	3,8	22	31	14,3	3,1	15	27	12,6						
1000																																						
1100																																						
1200																																						

SIMPLE DEFLEXIÓN

ALTURA	LONGITUD																																					
	425								525								625																					
150																																						
100	425								525								625																					
75	425				525				625																													
Q[m³/h]	V	P	L _w	Al	V	P	L _w	Al	V	P	L _w	Al	V	P	L _w	Al	V	P	L _w	Al	V	P	L _w	Al	V	P	L _w	Al	V	P	L _w	Al	V	P	L _w	Al		
200	2,7	7	<15	6,5	2,2	5	<15	5,6																														
300	4,1	17	22	9,7	3,3	11	18	8,2	3	9	16	7,8	2,7	8	<15	7,2	2,4	6	<15	6,7	2	4	<15	5,9														
400	5,4	30	29	12,8	4,4	19	25	10,9	4,1	16	23	10,4	3,7	13	21	9,6	3,3	11	19	8,8	2,7	7	15	7,8	2,5	6	<15	7,3	2	4	<15	6,2	1,7	3	<15	5,5		
500					5,5	30	30	13,5	5,1	26	29	12,9	4,6	21	27	11,9	4,1	17	25	11	3,4	12	21	9,6	3,1	10	19	9,1	2,5	6	15	7,7	2,1	4	<15	6,8		
600									6,1	37	34	15,4	5,5	30	32	14,2	4,9	24	29	13,1	4,1	17	26	11,5	3,7	14	24	10,8	3	9	20	9,2	2,5	6	16	8,1		
700													5,7	32	33	15,2	4,8	23	30	13,3	4,4	19	28	12,5	3,5	12	24	10,7	2,9	8	20	9,4						
800																					5	24	31	14,3	4	16	27	12,2	3,4	11	23	10,7						
900																									4,5	20	30	13,6	3,8	14	26	12						
1000																																						
1100																																						

V: velocidad efectiva [m/s] / P: Pérdida de carga [Pa] / L_w: Nivel sonoro [dB(A)] / Al: Alcance $v=0,25 \text{ m/s}$ [m]

ÁREAS EFECTIVAS [m²]

H \ L	DOBLE DEFLEXIÓN			SIMPLE DEFLEXIÓN		
	425	525	625	425	525	625
75	0,02	0,025	0,029	0,02	0,025	0,03
100	0,026	0,032	0,039	0,027	0,034	0,041
150	0,042	0,053	0,064	0,044	0,055	0,066

TABLA DE PRECIOS

SIN REGULACIÓN

ALTO (mm) H	ANCHO (mm) L					
	Doble deflexión			Simple deflexión		
	425	525	625	425	525	625
75	4350012101	4350012102	4350012103	4350012001	4350012002	4350012003
100	4350012106	4350012107	4350012108	4350012006	4350012007	4350012008
150	4350012116	4350012117	4350012118	4350012016	4350012017	4350012018

CON REGULACIÓN

ALTO (mm) H	ANCHO (mm) L					
	Doble deflexión			Simple deflexión		
	425	525	625	425	525	625
75	4350012151	4350012152	4350012153	4350012051	4350012052	4350012053
100	4350012156	4350012157	4350012158	4350012056	4350012057	4350012058
150	4350012166	4350012167	4350012168	4350012066	4350012067	4350012068

REJILLAS RETORNO HORIZONTAL

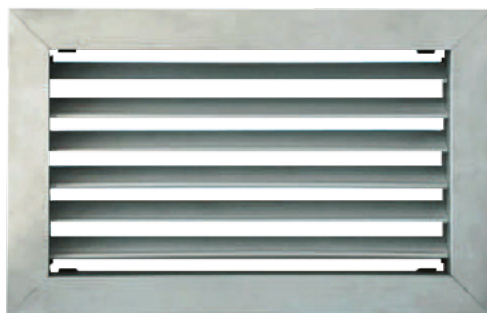

Rejillas fabricadas en aluminio, con lamas fijas horizontales a 45°, con paso de 20 mm. Se utilizan generalmente para el retorno a pared.

DATOS TÉCNICOS

- Dimensión estándar de 200x100 mm hasta 1.000x600 mm.
- Medidas especiales bajo pedido.
- Fabricadas completamente en aluminio anodizado plata y en blanco RAL 9016.
- Lamas de paso fijo 20 mm dispuestas horizontalmente.
- Fijación mediante clips.



TABLA DE SELECCIÓN RÁPIDA

L X H REJILLA	Q[m³/h]	Ak [m²]	200x100	300x100	400x100	500x100	600x100	500x150	400x200	600x150	500x200	600x200	600x300	500x500	600x600
			200x100	200x150	200x200	300x150	300x200	800x100	400x200	300x300	500x200	600x200	400x400	500x500	600x600
			0,008	0,012	0,017	0,021	0,025	0,035	0,037	0,042	0,049	0,056	0,084	0,101	0,109
100	ΔP		5	3	2	1									
	L _w		< 20	< 10	< 10	< 10									
150	ΔP		12	5	3	2	1								
	L _w		22	< 20	< 10	< 10	< 10								
200	ΔP		20	8	4	3	2	1							
	L _w		35	25	< 20	18	< 10	< 10							
300	ΔP		42	17	13	7	5	2	2						
	L _w		45	35	31	26	23	15	13						
400	ΔP		78	32	16	12	7	5	4	3	2	1			
	L _w		56	44	37	33	26	22	22	18	12	10			
500	ΔP			48	27	19	12	8	5	4	3	2			
	L _w			51	44	39	36	27	26	23	21	18			
600	ΔP				39	26	17	10	8	6	4	4	2		
	L _w				50	45	39	32	32	25	23	22	14		
700	ΔP					38	23	13	11	9	7	5	3		
	L _w					51	43	37	36	31	25	25	18		
800	ΔP					48	31	18	14	11	9	6	3		
	L _w					54	45	40	39	35	30	31	22		
900	ΔP						40	21	18	14	12	8	4		
	L _w						52	45	42	38	36	35	25		
1000	ΔP							26	22	17	15	11	5		
	L _w							48	45	42	39	35	27		
1500	ΔP									42	18	22	10		
	L _w									55	43	44	38		
1800	ΔP										45	43	13	11	9
	L _w										56	55	42	27	27
2000	ΔP												17	23	12
	L _w												45	36	29
3000	ΔP												39	40	26
	L _w												56	43	40
4000	ΔP													51	63
	L _w													48	63

Q: Caudal [m³/h] / Ak: Área efectiva [m²] / ΔP: Pérdida de carga [Pa] / L_w: Nivel sonoro [dBA]

TABLA DE PRECIOS

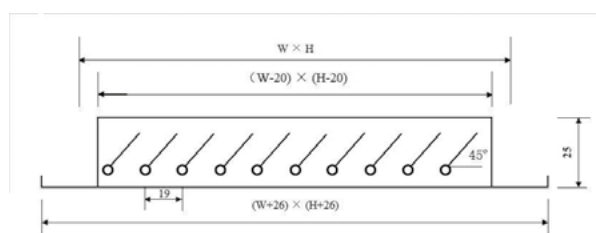
LAMAS 45°. Con clip. Color aluminio.

SERIE KRRH

		ANCHO (mm) L					
		200	300	400	500	600	800
ALTO (mm) H	100	4350019000	4350019002	4350019004	4350019006	4350019007	4350019009
	150	4350019012	4350019014	4350019016	4350019018	4350019019	4350019021
	200	4350019024	4350019026	4350019028	4350019030	4350019031	4350019033
	300		4350019047	4350019049	4350019051	4350019052	4350019054
	400			4350019066	4350019068	4350019069	4350019071
	500				4350019074		
600					4350019080		

*Otras medidas consultar.

LAMAS 45°. Con clip. Color blanco RAL 9016.

SERIE KRRH

		ANCHO (mm) L					
		200	300	400	500	600	800
ALTO (mm) H	100	4350019100	4350019102	4350019104	4350019106	4350019107	4350019109
	150	4350019112	4350019114	4350019116	4350019118	4350019119	4350019121
	200	4350019124	4350019126	4350019128	4350019130	4350019131	4350019133
	300		4350019147	4350019149	4350019151	4350019152	4350019154
	400			4350019166	4350019168	4350019169	4350019171
	500				4350019174		
600					4350019190		

*Otras medidas consultar.

LARGUERO PARA MARCO DE MONTAJE REJILLAS IMPULSIÓN SERIES KRRH

Fabricado con perfiles de acero al carbono galvanizado sin aristas para evitar cortes.

ANCHO (mm) L				
100	150	200	250	300
4350000010	4350000015	4350000020	4350000025	4350000030
350	400	450	500	600
4350000035	4350000040	4350000045	4350000050	4350000060
700	800	1000		
4350000070	4350000080	4350000100		



REJILLAS RETORNO VERTICAL



Rejillas de retorno de aletas rectas fijas horizontales a 45º, fabricada en aluminio extruido y anodizado.

DATOS TÉCNICOS

- Dimensión estándar de 100x200 mm hasta 400x800 mm.
- Medidas especiales bajo pedido.
- Uso generalmente para retorno a suelo en falsas columnas.
- Acabado en aluminio anodizado y blanco RAL 9010.
- Fijación por muelle (clip).

MEDIDA DEL HUECO

L x H*

* Medida del hueco sin marco

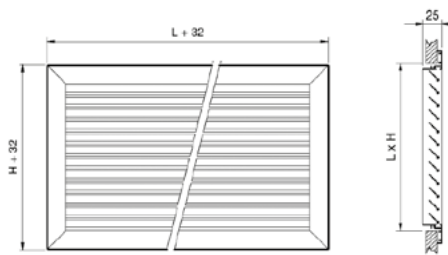

ALTURA	LONGITUD																																					
	100		150		200		300		400		500		600		700		800		900		1000		1200		1400		1600		1800		2000		2500		3000			
800																																						
700																																						
600																																						
500																																						
400																																						
300																																						
200																																						
Ak [m²]	0,00817	0,01286	0,01755	0,02070	0,02225	0,02826	0,03164	0,03582	0,04337	0,04938	0,05980	0,07022	0,07623	0,08064	0,08951	0,10279	0,13423	0,14710	0,16926																			
Q[m³/h]	ΔP	L _w	ΔP	L _w	ΔP	L _w	ΔP	L _w	ΔP	L _w	ΔP	L _w	ΔP	L _w	ΔP	L _w	ΔP	L _w	ΔP	L _w	ΔP	L _w	ΔP	L _w	ΔP	L _w	ΔP	L _w	ΔP	L _w	ΔP	L _w	ΔP	L _w	ΔP	L _w		
100	7	<15																																				
150	18	23	6	<15																																		
200	33	31	12	21	6	16	4	<15																														
300			29	32	15	27	11	23	9	22	5	17	4	15																								
400					29	34	20	31	17	30	10	25	8	23	6	20																						
500							32	37	28	36	17	31	13	29	10	26	6	22	4	20																		
600									25	36	19	34	15	31	10	27	7	25	4	21																		
700											27	38	21	35	14	32	10	29	6	25	4	22																
800													28	39	18	35	14	33	9	29	6	25	5	24	4	23												
900													30	40	24	38	18	36	12	32	8	29	7	27	6	26	4	23										
1000															29	41	22	39	15	35	10	32	9	30	7	29	5	26	4	24								
1200																	33	44	22	40	15	37	13	35	11	34	8	31	6	29	3	23						
1400																			30	44	22	41	18	39	16	38	12	35	9	33	5	28	4	26	2	23		
1600																					29	44	24	43	21	42	16	39	13	37	7	31	5	29	4	27		
1800																							28	45	20	42	16	40	9	35	7	33	5	30				
2000																									26	45	21	43	11	37	9	36	7	33				
2500																											29	48	19	43	15	42	11	39				
3000																													28	48	23	47	17	44				

Q: Caudal [m³/h] / Ak: Área efectiva [m²] / ΔP: Pérdida de carga [Pa] / L_w: Nivel sonoro [dBA]

TABLA DE PRECIOS

LAMAS 45°. Con clip. Color aluminio.

SERIE KRRV

		ANCHO (mm) L						
		100	150	200	250	300	350	400
ALTO (mm) H	200	4350022028	4350022029	4350022030				
	300	4350022056	4350022057	4350022058	4350022059	4350022060		
	400	4350022084	4350022085	4350022086	4350022087	4350022088	4350022089	4350022090
	500	4350022112	4350022113	4350022114	4350022115	4350022116	4350022117	4350022118
	600	4350022126	4350022127	4350022128	4350022129	4350022130	4350022131	4350022132
	700	4350022140	4350022141	4350022142	4350022143	4350022144	4350022145	4350022146
	800	4350022154	4350022155	4350022156	4350022157	4350022158	4350022159	4350022160

*Otras medidas consultar.

LAMAS 45°. Con clip. Color blanco RAL 9016.

SERIE KRRV

		ANCHO (mm) L						
		100	150	200	250	300	350	400
ALTO (mm) H	200	4350022228	4350022229	4350022230				
	300	4350022256	4350022257	4350022258	4350022259	4350022260		
	400	4350022284	4350022285	4350022286	4350022287	4350022288	4350022289	4350022290
	500	4350022312	4350022313	4350022314	4350022315	4350022316	4350022317	4350022318
	600	4350022326	4350022327	4350022328	4350022329	4350022330	4350022331	4350022332
	700	4350022340	4350022341	4350022342	4350022343	4350022344	4350022345	4350022346
	800	4350022354	4350022355	4350022356	4350022357	4350022358	4350022359	4350022360

*Otras medidas consultar.

LARGUERO. MARCO DE MONTAJE PARA REJILLAS DE RETORNO VERTICAL, SERIE KRRV

Fabricado con perfiles de acero al carbono galvanizado sin aristas para evitar cortes.

ANCHO (mm) L				
100	150	200	250	300
4350002001	4350002003	4350002004	4350002005	4350002006
350	400	500	600	800
4350002007	4350002008	4350002010	4350002011	4350002013



REJILLAS RETORNO PARA TECHO MODULAR

593 x 293



593 x 593



Rejillas de retorno de aletas fijas a 45°, sin marco exterior, **para acoplar a falso techo modular** de perfilera vista, fabricada en aluminio.

DATOS TÉCNICOS

- Para obras en las que se utilizan los pasillos como conducto de retorno. Función de acceso a climatizador/fancoil para mantenimiento.
- Al tener la misma medida que las placas modulares de falso techo, mejora la estética.
- Acabado en Aluminio anodizado o blanco RAL 9010.
- Apoyadas en perfilera del techo modular o sobre perfil T en techos de yeso laminado.

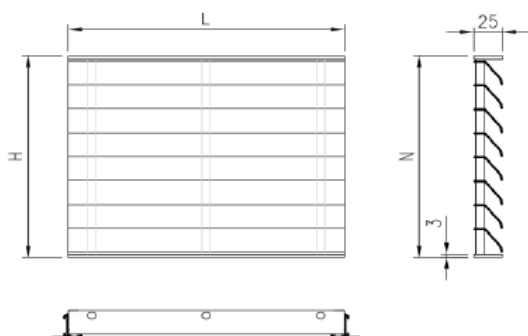
ÁREAS EFECTIVAS [m²]

H \ L	593
293	0,065
593	0,143

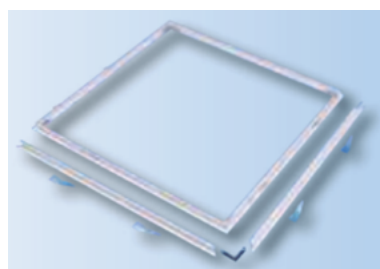

Marco perfil T

TABLA DE SELECCIÓN RÁPIDA

Q[m ³ /h]	LONGITUD x ALTURA					
	593 X 293			593 x 593		
	V	P	L _w	V	P	L _w
500	0,9	6	< 15			
600	1	7	< 15			
700	1,2	9	17			
800	1,4	12	20	0,7	4	< 15
900	1,5	14	23	0,7	5	< 15
1000	2,1	20	26	0,8	5	< 15
1200	2	24	31	1	7	16
1400	2,4	32	34	1,2	9	20
1600				1,3	11	23
1800				1,5	13	26
2000				1,6	16	29
2500				2,1	24	34

V: Velocidad efectiva [m/s] / P: Pérdida de carga [Pa] / L_w: Nivel sonoro [dBA]

TABLA DE PRECIOS

REJILLA

ALTO (mm) H	ANCHO (mm) L	
	Aluminio anodizado	Blanco RAL 9010
	593	593
293	4350022806	4350022816
593	4350022807	4350022817

MARCO PERFIL T

ALTO (mm) H	ANCHO (mm) L	
	Aluminio anodizado	Blanco RAL 9010
	600	600
300	4350082003	4350082023
600	4350082012	4350082032

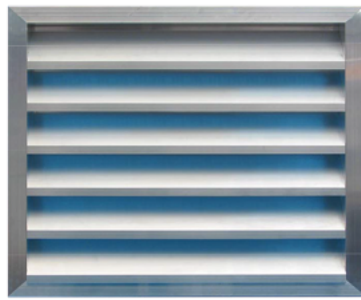

Toma de aire exterior de aletas fijas a 45° con malla metálica anti-pájaros, construida con perfiles de aluminio extruido.

DATOS TÉCNICOS

- Indicada tanto para captación de aire como para extracción.
- Fijación al muro que la soporta mediante cemento.
- Dispone de unos apéndices que garantizan un anclaje seguro al muro.
- Color aluminio.

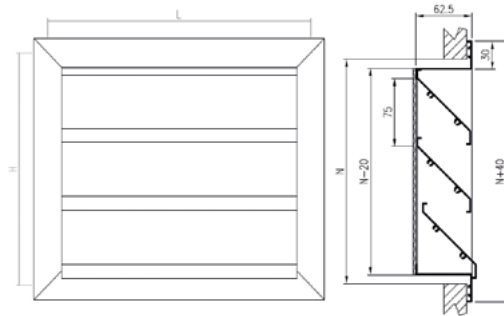

ALTURA		LONGITUD																				
		500	600	700	800	1000	1250	1500	1750	2000	2250	2500	2750	3000	3250	3500	3750	4000	4500	5000	6000	7000
700																						
625																						
550																						
475																						
400																						
325																						
250																						
	Q[m³/h]	0,03744	0,04524	0,05304	0,06084	0,06786	0,07644	0,09126	0,09594	0,10608	0,11466	0,12168	0,13260	0,14391	0,15288	0,18252	0,19188	0,22932	0,23985	0,26754	0,30576	
	Ak [m²]																					
500	V	3,7	3,1	2,6																		
	ΔP	15	10	6																		
	L _w	24	21	17																		
750	V	5,6	4,6	3,9	3,4																	
	ΔP	37	24	17	12																	
	L _w	35	31	27	25																	
1000	V		6,1	5,2	4,6	4,1	3,6	3,0	2,9	2,6												
	ΔP		45	32	24	19	14	9	8	6												
	L _w		38	35	32	29	27	23	22	20												
2000	V					8,2	7,3	6,1	5,8	5,2	4,8	4,6	4,2	3,9	3,6	3,0	2,9					
	ΔP					82	64	44	40	32	27	24	20	16	14	9	8					
	L _w					47	44	41	40	38	36	35	33	31	30	26	25					
3000	V										7,3	6,8	6,3	5,8	5,5	4,6	4,3	3,6	3,5			
	ΔP										64	57	48	40	35	24	21	14	13			
	L _w										46	45	43	41	40	36	35	32	31			
4000	V															6,1	5,8	4,8	4,6	4,2		
	ΔP															44	40	27	25	19		
	L _w															44	43	39	38	36		
5000	V																	6,1	5,8	5,2	4,5	
	ΔP																	44	40	32	24	
	L _w																	44	43	41	38	
6000	V																			6,2	5,5	
	ΔP																			47	35	
	L _w																			46	43	
7000	V																				6,4	
	ΔP																				49	
	L _w																				47	

*Otras medidas consultar.

Q: Caudal [m³/h] / Ak: Área efectiva [m²] / V: Velocidad [m/s] / ΔP: Pérdida de carga [Pa] / L_w: Nivel sonoro [dBA]

TABLA DE PRECIOS

		ANCHO (mm) L				
		500	600	700	800	1000
ALTO (mm) H	250	4354010704	4354010800	4354010801	4354010715	4354010802
	325	4354010803	4354010719	4354010703	4354010733	4354010755
	400	4354010723	4354010710	4354010026	4354010718	4354010804
	475	4354010805	4354010728	4354010806	4354010717	4354010807
	550	4354010701	4354010720	4354010809	4354010810	4354010811
	625	4354010808	4354010776	4354010716	4354010737	4354010707
	700	4354010709	4354010812	4354010711	4354010714	4354010044

MARCO ESTRECHO

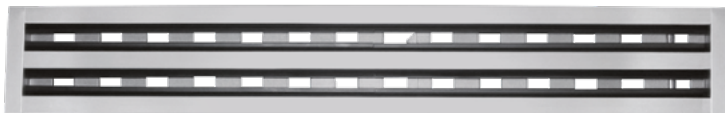

Difusor lineal de aletas direccionales **con regulación de caudal** construido con perfiles de aluminio extruido y anodizado, con marco de 15 mm.

DATOS TÉCNICOS

- Difusor utilizado para impulsar el aire desde el techo. Sus aletas móviles permiten lanzar el aire en cualquiera de los dos sentidos, e incluso verticalmente.
- Regulación de caudal mediante compuerta deslizante integrada en los perfiles de aluminio.
- Acabado en Aluminio anodizado (blanco RAL 9010 bajo pedido).
- Suministro con plenum (opcional).

Tabla de medidas

	A	B	H	G	D
1 Vía	55	42	51	270	148
2 Vías	95	82	91	270	148
3 Vías	135	122	131	300	198

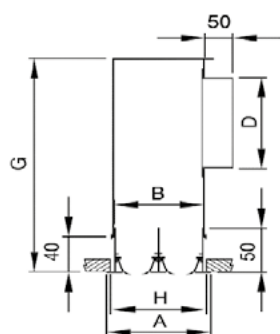
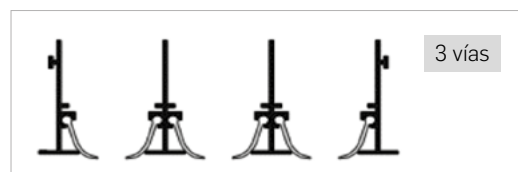
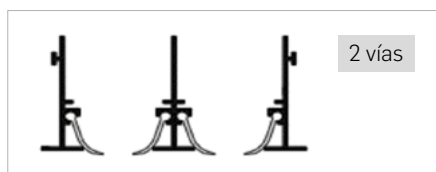
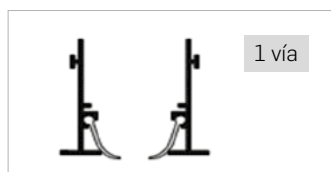

MEDIDA DEL HUECO

$(L + 5) \times H$

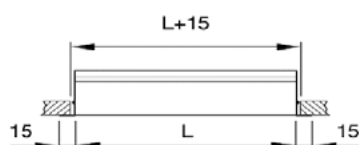

Nº de fijaciones y de bocas en los plenums

	Hasta 1250 mm	Entre 1250 y 2000 mm
Nº puentes montaje	2	3
Nº pestillos	4	6
Nº bocas	1	2



TABLA DE SELECCIÓN RÁPIDA (LONG. 1 m)

Q[m³/h]	Nº DE VÍAS											
	1				2				3			
	V	P	L _w	Al	V	P	L _w	Al	V	P	L _w	Al
100	5,6	27	18	2,8								
150	8,3	53	35	2,3	4,2	18	< 15	3				
200					5,6	27	25	3,7				
250					6,9	39	34	4,4	4,6	21	21	3,7
300									5,6	27	29	4,3
350									6,5	35	35	4,9

V: velocidad efectiva [m/s]
P: Pérdida de carga [Pa]
L_w: Nivel sonoro [dB(A)]
Al: Alcance_{v=0,25 m/s} [m]

ÁREAS EFECTIVAS [m²]

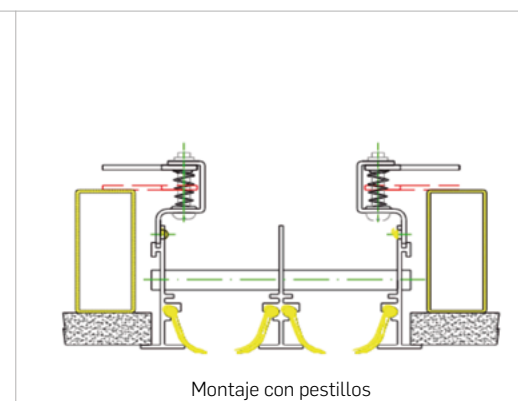
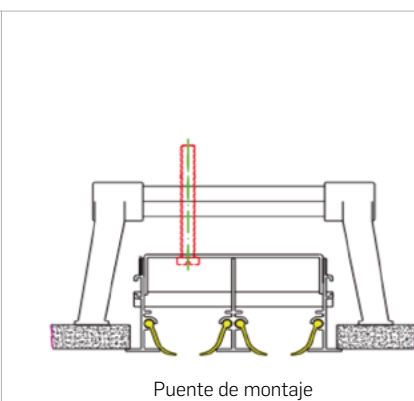
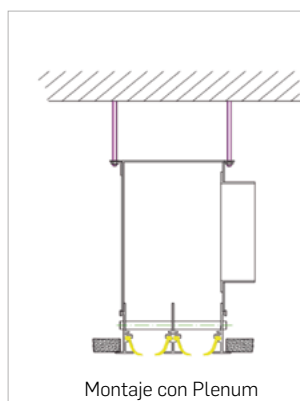
H \ L	1 Vía	2 Vías	3 Vías
1000	0,010	0,020	0,030
1500	0,015	0,030	0,045
2000	0,020	0,040	0,060

TABLA DE PRECIOS

	ALUMINIO ANODIZADO	SIN REGULACIÓN Y SIN PLENUM			CON REGULACIÓN Y SIN PLENUM			CON REGULACIÓN Y CON PLENUM		
	Nº vías	1	2	3	1	2	3	1	2	3
Longitud	500	4351022000	4351022150	4351022151	4351022152	4351022153	4351022154	4351022155	4351022156	4351022001
	1000	4351022005	4351022018	4351022031	4351022057	4351022070	4351022083	4351022109	4351022122	4351022135
	1500	4351022009	4351022022	4351022035	4351022061	4351022074	4351022087	4351022113	4351022126	4351022139
	2000	4351022012	4351022025	4351022038	4351022064	4351022077	4351022090	4351022116	4351022129	4351022142
	Puente montaje	4351082000	4351082001	4351082002	4351082000	4351082001	4351082002			

	LACADO BLANCO	SIN REGULACIÓN Y SIN PLENUM			CON REGULACIÓN Y SIN PLENUM			CON REGULACIÓN Y CON PLENUM		
	Nº vías	1	2	3	1	2	3	1	2	3
Longitud	500	4351020320	4351020321	4351020322	4351020326	4351020129	4351020327	4351020335	4359905986	4351020973
	1000	4359904322	4359909005	4359909006	4351020328	4359922141	4351020329	4351020336	4351020130	4359902213
	1500	4359901057	4351020323	4351020324	4351020330	4359922143	4351020331	4351020339	4351020340	4351020341
	2000	4359901058	4359905715	4351020325	4351020332	4351020333	4351020334	4359940000	4351020928	4351020342
	Puente montaje	4351082000	4351082001	4351082002	4351082000	4351082001	4351082002			



Difusor lineal de impulsión vertical y una sola ranura con efecto cortina con perfiles de aluminio extruido.

DATOS TÉCNICOS

- Difusor lineal de impulsión vertical con regulación de caudal integrada. La parte inferior está especialmente diseñada para quedar totalmente integrada sobre las placas del falso techo.
- Regulación de caudal variando la altura de la lama central del difusor.
- Acabado negro.
- Suministro con plenum (opcional).
- Posibilidad de tramos decorativos (no funcionales).

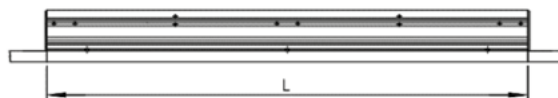
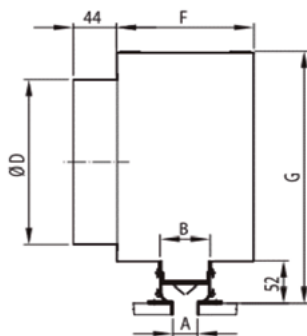
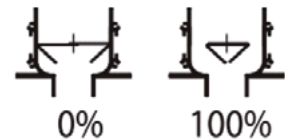

MEDIDA DEL HUECO

(L + 3) x H

Tabla de medidas

A	B	D	F	G
20	46	148	95	270
25	51	148	95	270
50	76	198	140	300

TABLA DE SELECCIÓN RÁPIDA PARA L = 1000

Q[m³/h]	A = 20				A = 25				A = 50			
	V	P	L _w	AL	V	P	L _w	AL	V	P	L _w	AL
100	2,5	11	18	1,6	1,7	4	< 15	1,4				
200	5	29	25	2,2	3,5	19	< 15	2				
300	7,6	52	35	2,8	5,2	37	30	2,7	2,8	18	< 15	1,9
400					6,9	50	35	2,8	3,7	22	24	2,2
500									4,6	28	33	2,8
600									5,6	32	41	3,2
650									5,1	31	37	3,1

V: Velocidad efectiva [m/s] / P: Pérdida de carga [Pa] / L_w: Nivel sonoro [dBA] / AL: Alcance_{v=0.25 m/s} [m]

TABLA DE PRECIOS

Longitud	L	SIN PLENUM			CON PLENUM		
	A	20	25	50	20	25	50
1000		4351022605	4351022621	4351022637	4351022653	4351022669	4351022685
2000		4351022615	4351022631	4351022647	4351022663	4351022679	4351022695

NOTA:

Aislamiento del plenum no incluido en precio (consultar suplemento por metro lineal).

DIFUSOR CIRCULAR



Difusores circulares de cono fijo para instalación en techo.

DATOS TÉCNICOS

- Diámetros disponibles desde 150 hasta 300 mm.
- Aluminio pintado de color blanco RAL 9016 o aluminio anodizado plata.
- Compuerta de regulación de caudal tipo mariposa.
- Puente de montaje incluido.
- Instalación de altura entre 2,6 y 4,1 m.
- Caudal de aire de 150 hasta 1.260 m³/h.
- Diferencia de temperatura máxima entre la entrada de aire y la temperatura ambiente de ± 10°C.
- Parte central extraíble para facilitar el mantenimiento.
- Compuerta de mariposa para regulación.
- Incluye puente de montaje.

TABLA DE SELECCIÓN RÁPIDA

Diámetro del cuello		150	200	250	300	350
Q[m³/h]	Ak [m²]	0,009	0,014	0,020	0,029	0,035
100	ΔP	4				
	L _w	< 20				
150	ΔP	9	4			
	L _w	< 20	< 20			
200	ΔP	16	5	4		
	L _w	27	< 20	< 20		
300	ΔP	37	14	9	4	
	L _w	43	28	< 20	< 20	
400	ΔP	63	26	14	8	
	L _w	54	37	25	< 20	
500	ΔP		40	21	11	7
	L _w		48	35	25	< 20
600	ΔP			29	13	10
	L _w			40	30	25
700	ΔP			34	20	13
	L _w			49	36	29
800	ΔP				28	15
	L _w				44	33
900	ΔP				32	18
	L _w				48	39
1000	ΔP					24
	L _w					42

Q: Caudal [m³/h] / Ak: Área efectiva [m²] / V: Velocidad [m/s] / ΔP: Pérdida de carga [Pa] / L_w: Nivel sonoro [dBA]

	ΔP			L _w A		
	100%	50%	25%	100%	50%	25%
Grado apertura compuerta						
Factor corrección	x1,2	x3	x5	+4	+11	+19



TABLA DE PRECIOS

	KDC 150	KDC 200	KDC 250	KDC 300
DIÁMETRO	6"	8"	10"	12"
REGULACIÓN	Sí	Sí	Sí	Sí
CUELLO	No	No	No	NO
PUENTE	Sí	Sí	Sí	Sí

CÓDIGO COLOR ALUMINIO 4351000006 4351000008 4351000010 4351000012

CÓDIGO COLOR BLANCO 4351000026 4351000028 4351000030 4351000032

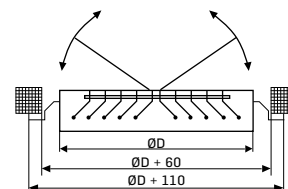
CÓDIGO COLLAR FIJACIÓN 4359914535 4351080850 4351080851 4351080852

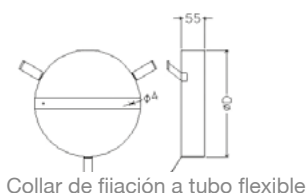

Collar de fijación a tubo flexible

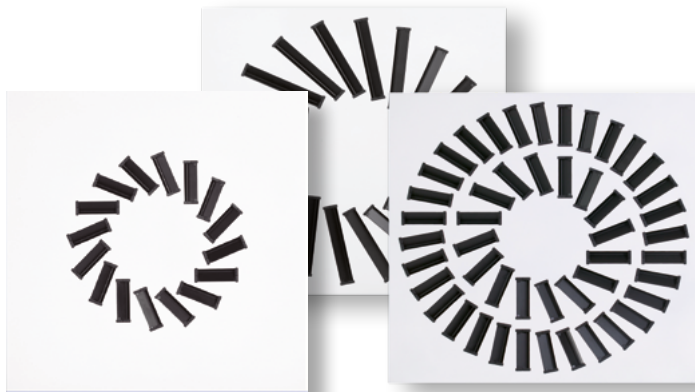

Difusores rotacionales de medidas exteriores 593x593 mm conformados sobre placa lacada en blanco. 16, 20 ó 48 ranuras.

DATOS TÉCNICOS

- Sistema exclusivo para sujeción de aletas y su orientación (aperturas de 22°, 47° ó 62°).
- Acabado lacado blanco RAL 9010 con aletas negras.
- Suministro con plenum de chapa o de poliestireno (opcionales).
- Sujeción apoyado en perfilera del techo o sujeto a plenum o puente de montaje mediante tornillo central.



TABLA DE SELECCIÓN RÁPIDA

Q[m³/h]	Ángulo aletas	16 RANURAS				20 RANURAS				48 RANURAS			
		V m/s	P Pa	Lw db(A)	Al m	V m/s	P Pa	Lw db(A)	Al m	V m/s	P Pa	Lw db(A)	Al m
100	22°	2,2	4	16	0,8	1,8	3	< 15	0,6				
	47°	1,1	2	< 15	0,3								
	62°	-	-	-	-								
200	22°	4,4	15	41	2,0	1,8	3	< 15	0,6				
	47°	2,2	6	22	1,1								
	62°	1,9	5	21	0,9								
300	22°	-	-	-	-	2,7	6	23	1,1	2,2	4	16	0,8
	47°	3,4	16	37	2,0	1,4	2	< 15	0,6				
	62°	2,8	11	38	1,5								
400	22°					3,6	11	34	1,6	2,9	7	24	1,2
	47°					1,8	5	19	1	1,5	3	< 15	0,3
	62°					1,5	4	16	0,7				
500	22°									3,6	13	32	1,5
	47°					2,3	8	25	1,3	1,9	5	19	0,9
	62°					1,9	6	24	1,1	1,5	3	< 15	0,6
600	22°												
	47°					2,8	11	31	1,7	2,2	6	22	1,1
	62°					2,3	8	30	1,3	1,9	5	21	0,9
700	22°												
	47°					3,2	16	37	2	2,6	9	27	1,4
	62°					2,7	11	36	1,5	2,2	7	26	1,1
800	22°												
	47°									3,0	12	33	1,7
	62°									2,5	9	32	1,3

V: Velocidad efectiva [m/s] / P: Pérdida de carga [Pa] / L_w: Nivel sonoro [dB(A)] / Al: Alcance _{v=0.25 m/s} [m]

ÁREAS EFECTIVAS [m²]

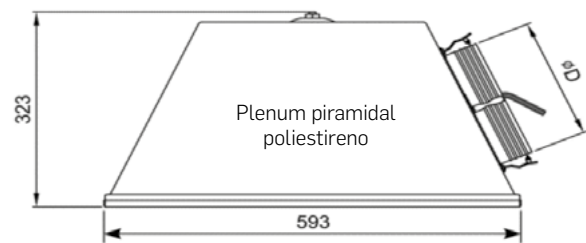
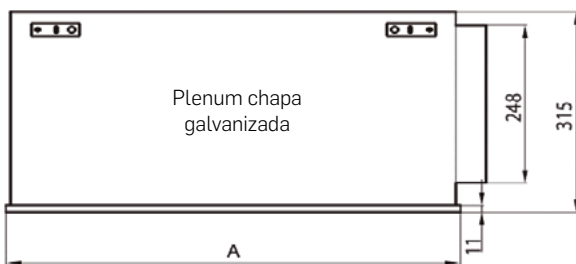
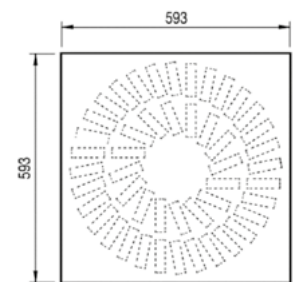
H \ L	16 RANURAS			20 RANURAS			48 RANURAS		
	22°	47°	62°	22°	47°	62°	22°	47°	62°
593 x 593	0,0127	0,0249	0,0300	0,0309	0,0603	0,0728	0,0382	0,0746	0,0901

TABLA DE PRECIOS

	SIN PLENUM	CON PLENUM CHAPA	CON PLENUM PIRAMIDAL D=160	CON PLENUM PIRAMIDAL D=200	CON PLENUM PIRAMIDAL D=250
16 RAN	4351030903	4351032008	4351032004	-	-
20 RAN	4351032009	4351032010	4351032011	4351032012	4351032013
48 RAN	4351032019	4351032020	4351032021	4351032022	4351032023

PLÉNUM CHAPA Y ACCESORIOS

	CODIGO
PLENUM CHAPA	4351082020
REGULACIÓN	4351082021
CHAPA PERFORADA	4351082022
PUENTE DE MONTAJE	4351082023
AISLAMIENTO	4351082024

ACCESORIOS PLÉNUM PIRAMIDAL

	CODIGO
REGULACIÓN DE CAUDAL EN CUELLO Ø200	4351082026



METÁLICA



PVC

Bocas de ventilación circulares con orificio central para **extracción de aire regulable de manera manual**, acabadas en BLACO RAL 9010, y fabricadas en acero o en PVC.

Fácil instalación en pared y techo. Equilibrado de caudal de aire con el simple giro de su aro central. **Solución en PVC idónea para estancias tamaño reducido y elevada humedad.**

Rango de caudal entre 15-400 m³/h.

CÓDIGO	DESCRIPCIÓN Ø	ØE mm	B mm	ØC mm	ØD mm
4352510010	Boca extracción metálica BEC-100	Ø100	40	97,5	138
4352510012	Boca extracción metálica BEC-125	Ø125	46	122,5	164
4352510015	Boca extracción metálica BEC-150	Ø150	50	147,5	202
4352510020	Boca extracción metálica BEC-200	Ø200	63	197,5	248

CÓDIGO	DESCRIPCIÓN Ø	ØE mm	B mm	ØC mm	ØD mm
4352500110	Boca extracción PVC DN-100	Ø100	40	97,5	138
4352500112	Boca extracción PVC BEP-125	Ø125	46	122,5	164
4352500115	Boca extracción PVC BEC-150	Ø150	50	147,5	202

DATOS TÉCNICOS

Esquema metálica

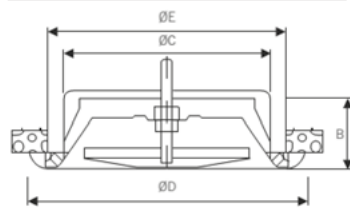

Esquema PVC



TABLA DE SELECCIÓN RÁPIDA

Q[m ³ /h]	0 r	100		125		150		200			
		-5	0	+5	-5	0	+5	-5	0	+5	
15	ΔP	90									
	L _w	30									
25	ΔP	39		< 20		81					
	L _w	22		< 15		38					
50	ΔP	< 20		72	20	81					
	L _w	< 15		32	< 18	38					
75	ΔP	30		48	21						
	L _w	29		28	< 15						
100	ΔP	52		77	< 18	34					
	L _w	38		38	< 15	25					
125	ΔP			24	63	100					
	L _w			26	29	33					
150	ΔP			32	97	24	4				
	L _w			34	42	25	< 20				
200	ΔP			54	28	< 18		< 18	< 18		
	L _w			41	26	20		< 10	< 10		
250	ΔP					35	45		20		
	L _w					28	25		< 15		
300	ΔP					53	80		25		
	L _w					33	34		22		
350	ΔP							35			
	L _w							25			
400	ΔP							45			
	L _w							31			

Q: Caudal [m³/h] / ΔP: Pérdida de carga [Pa] / L_w: Nivel sonoro [dBA] / A: a 1,5m de distancia

REJILLAS INTUMESCENTES EI-120

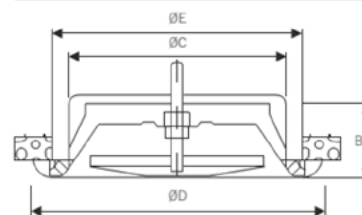
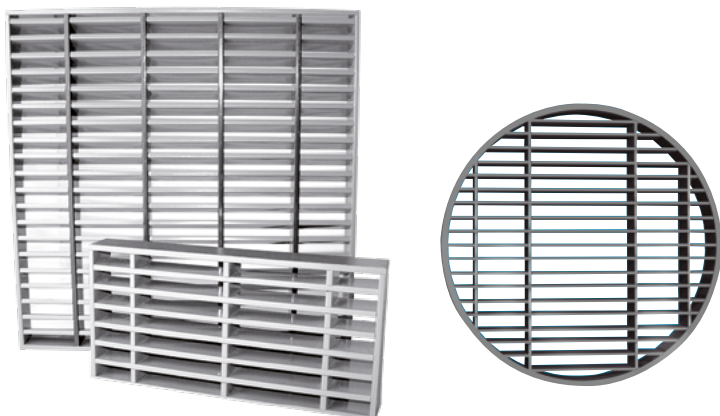

Rejilla cortafuegos diseñadas para instalarse en muros de sectorización. Cuando la temperatura llega a 100°C las lamas se expanden cerrando el paso del humo y del fuego.

DATOS TÉCNICOS

- Resistencia al fuego EI-120.
- La estructura y lamas de la rejilla están fabricadas con material intumescente protegidas por una vaina de termoplástico.
- Lamas a 0°. A través de ellas pueda verse el interior.
- Rejillas empotrables en paredes o muros interiores (no aptas para intemperie).
- Fijación con masilla intumescente.



TABLA DE PRECIOS

TABLA DE PRECIOS RECTANGULAR

H \ L	Código
150 x 150	4355002211
200 x 200	4355002221
300 x 150	4355002214
300 x 300	4355002238
400 x 200	4355002225
400 x 400	4355002251
600 x 400	4355002255

TABLA DE PRECIOS CIRCULAR

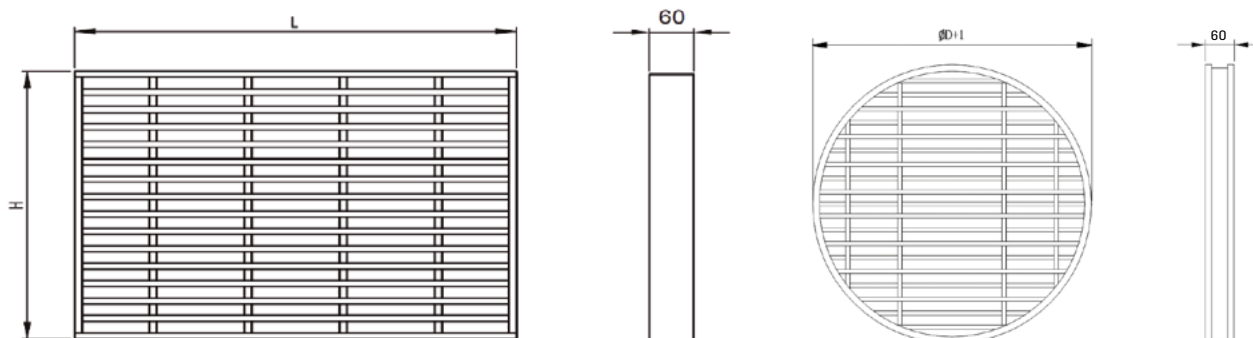
DIÁMETRO [mm]	Código
100	4355000410
125	4355000561
150	4355000412
200	4355000413
250	4355000414
300	4355000415



Cartucho cortafuego circular con resistencia al fuego de 120 minutos. Equipado con fusible térmico que mantiene las dos partes de la lama en posición abierta. Al superar los 72°C, el fusible térmico se dispara y cierra las lamas. El cartucho cortafuegos se intercala en el conducto de ventilación metálico del mismo diámetro.

DATOS TÉCNICOS

- Resistencia al fuego EI-120. Ensayada con fuego en ambas caras del obturador.
- Elemento obturador: mariposa de material refractario.
- Junta intumescente alrededor del túnel.
- Túnel de acero galvanizado.

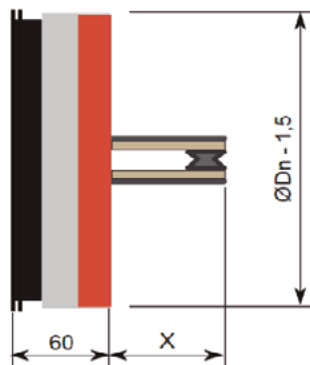

ØDn [mm]	X [mm]
100	20
125	33
160	51
200	71

RESISTENCIA AL FUEGO

Pared maciza	Hormigón armado $\geq 110\text{mm}$	Mortero	1	EI120 ($V_{e0} \rightarrow i$) S-(300 Pa)
Pared maciza	Hormigón armado $\geq 150\text{mm}$	Mortero	1	EI120 ($V_{e0} \rightarrow i$) S-(300 Pa)
Suelo macizo	Hormigón armado $\geq 150\text{mm}$	Mortero	1	EI120 ($V_{e0} \rightarrow i$) S-(300 Pa)
Pared flexible	Armazón metálico y placas de yeso Tipo F (EN 520) $\geq 100\text{mm}$	Lana mineral $\geq 40 \text{ kg/m}^3$ + placas de revestimiento	1	EI120 ($V_{e0} \rightarrow i$) S-(300 Pa)

ACCESORIOS

- Contacto de posición unipolar fin de carrera.
- Fusible térmico 72°C.

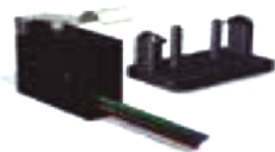

Fin carrera



Fusible

TABLA DE PRECIOS

ØDn [mm]	100	125	160	200
Cartucho	4355022809	4355022810	4355022811	4355022812
Fin carrera	4355082000			
Fusible	4355082001			

RECTANGULAR MANUAL

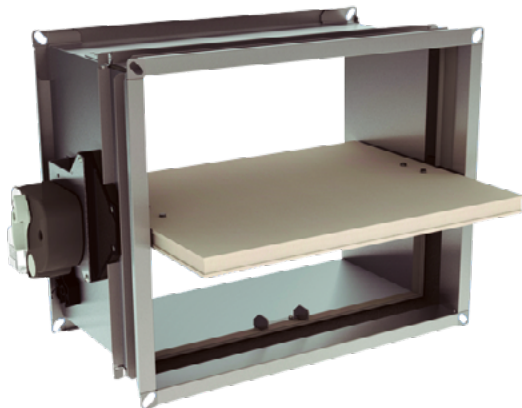

Compuerta cortafuegos rectangular con una resistencia al fuego hasta 120 minutos. Una pérdida de carga mínima. Cuerpo de chapa galvanizada. Estanqueidad del aire clase C según EN1751. Mecanismo de control fuera de la pared. Aprobado para ir montado en pared maciza, losa maciza y pared flexible. Probado de acuerdo EN 1366-2 hasta 500 Pa. Junta intumescente. Fusible tarado a 72°C.

RANGO DE DIMENSIONES

		ANCHO (mm) L			
		200	250	300	400
ALTO (mm) H	200	4355022026	4355022027	4355022028	4355022030
	250	4355022039	4355022040	4355022041	4355022043
	300	4355022052	4355022053	4355022054	4355022056

OPCIONES DE CONFIGURACIÓN BAJO PEDIDO

Disponemos de compuertas con diferentes opciones bajo pedido:

- Mecanismo de disparo automático con una bobina
- Servomotor con muelle de retorno BFL 24V
- Servomotor con muelle de retorno BFL 230V
- Con contactos de posición
- Con motor de rearme

NOTA: Dimensiones realizables bajo pedido:
Desde 200 a 800 mm anchura y 100 a 600 mm.
Consultar plazo de entrega y precio.
Otras dimensiones consultar

CIRCULAR



Compuerta cortafuegos circular con una resistencia al fuego hasta 120 minutos. Una pérdida de carga mínima. Fusible alineado con la lama y la transmisión fuera del conducto. La compuerta está disponible en pequeños diámetros (hasta 100 mm). Cuerpo de acero galvanizado. Junta intumescente. Fusible térmico tarado a 72 °C.

Las compuertas tienen el marcado CE. Pueden estar equipadas de varios tipos de mecanismos en función de sus necesidades específicas del proyecto o la reglamentación local. Estanqueidad del aire tipo C de acuerdo a EN175.

RANGO DE DIMENSIONES

Ø (mm)					
100	125	160	200	250	300
4355022610	4355022611	4355022613	4355022615	4355022616	4355022617

OPCIONES DE CONFIGURACIÓN BAJO PEDIDO

Disponemos de compuertas con diferentes opciones bajo pedido:

- Mecanismo de disparo automático con una bobina
- Servomotor con muelle de retorno BFL 24V
- Servomotor con muelle de retorno BFL 230V
- Con contactos de posición
- Con motor de rearme

NOTA: Dimensiones realizables bajo pedido:
Disponibles diámetros desde Ø100 hasta Ø630 mm.
Consultar plazo de entrega y precio.



ENCUENTRA TU CENTRO MÁS CERCANO.
www.saltoki.com | Tel: 902 26 30 30 | saltoki@saltoki.es